

SURE-SEAL®

ETANCHEITE | EPDM

Votre toiture plate qualitative est
à portée de main

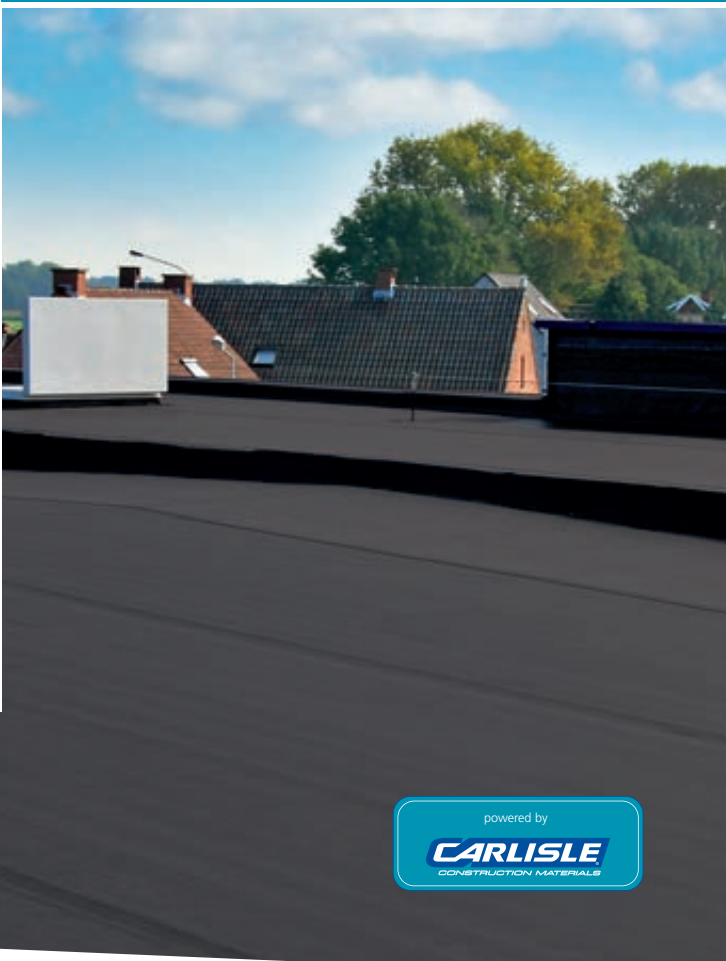

- Travailler jusqu'à 70% plus vite avec **Pre-tape**
- **Fixation ignifuge garantie**
L'EPDM se pose **sans flamme**
- 100% de garantie d'**étanchéité**
à l'eau pendant **50 ans**
- Revêtement de toiture **durable**
résistant aux **intempéries**

www.sureseal-epdm.be

powered by

CARLISLE
CONSTRUCTION MATERIALS

VM BUILDING SOLUTIONS

SURE-SEAL®

SURE-WHITE®

VM Building Solutions SA Belgique

Cher client

Ce dossier technique présente un aperçu des produits de la gamme Sure-Seal et Sure-White, et de l'application des membranes en caoutchouc EPDM.

Avant de vous lancer dans l'application des produits Sure-Seal/Sure-White, vous devez suivre un cours de pose. Pour bénéficier d'une formation optimale, vous pouvez faire appel à notre service technique. À cette fin, veuillez prendre contact avec le secrétariat de VM Building Solutions au numéro de téléphone +32 9 321 99 21.

L'équipe VM Building Solutions

VM BUILDING SOLUTIONS

Informations générales

Justification

Ce manuel technique consacré aux produits Sure-Seal et Sure-White remplace toutes les versions antérieures. Son contenu est le reflet exact de la technique actuelle d'application des produits à base d'EPDM Sure-Seal et Sure-White conçus par Carlisle. Pour procéder à la mise en œuvre des produits Sure-Seal et Sure-White sur des cas particuliers de toitures qui ne sont pas traités dans ce manuel, vous devez prendre contact avec le service technique de VM Building SOLUTIONS.

Directives générales

Il est capital que la pose des produits en caoutchouc EPDM Sure-Seal (noir) et Sure-White (blanc) soit conforme aux consignes d'application les plus récentes. C'est également à l'utilisateur/trice qu'incombe la responsabilité de s'assurer qu'il/elle dispose de la dernière version en date de ce manuel technique. Vous pouvez vous procurer les fiches techniques, fiches de données de sécurité et notices techniques de nos produits auprès des services de VM Building Solutions.

Il ne faut utiliser que les produits conseillés par VM Building Solutions. Les différents composants du système Sure-Seal sont parfaitement compatibles et forment un tout (cette observation s'applique aussi au système Sure-White). L'utilisation d'autres matériaux aura une influence défavorable sur le système. En conséquence, VM Building Solutions décline toute responsabilité en pareil cas. Aucune dilution du primer, de la colle et du mastic n'est autorisée. La température minimale d'application du primer, de la colle et du mastic est de 5°C sauf indication contraire sur la fiche technique et/ou l'emballage correspondant. Il faut impérativement que les surfaces à encoller soient propres, sèches, dépoussiérées et exemptes de traces d'huile et de graisse. Le support sur lequel tout produit Sure-Seal ou Sure-White sera appliqué doit remplir une série de conditions précises décrites ci-après. Les travaux de préparation du support doivent être complètement achevés avant toute application éventuelle d'un produit Sure-Seal ou Sure-White.

Résistance chimique

Les membranes Sure-Seal ou Sure-White EPDM sont dotées d'une résistance satisfaisante à la plupart des produits chimiques. Toutefois, à haute température, les membranes peuvent être gravement endommagées par certaines substances telles que essence, benzène, pétrole, solvants organiques, matières grasses, huiles, goudrons, détergents et oxydants concentrés. En cas de doute, il faut consulter les services de VM Building Solutions.

Copyright

Les textes de cette publication sont soumis au droit d'auteur. Ni la copie ni les reproductions de ces textes ne sont admises, sauf autorisation expresse accordée par écrit par VM Building Solutions.

Sommaire

Matériel	4
Mise en œuvre.....	27
Plans détaillés	45

Matériel

1. Carlisle Sure-Seal EPDM EPDM

Sure-Seal 2,29 m x 30,50 m
Sure-Seal 3,05 m x 30,50 m
Sure-Seal 5,08 m x 30,50 m
Sure-Seal 6,10 m x 30,50 m
Sure-Seal 7,62 m x 30,50 m
Sure-Seal 9,15 m x 30,50 m
Sure-Seal 12,20 m x 30,50 m
Sure-Seal 15,25 m x 30,50 m

Épaisseur EPDM : 1,2 mm
Épaisseur EPDM : 1,2 mm
Épaisseur EPDM : 1,2 mm
Épaisseur EPDM : 1,2 mm
Épaisseur EPDM : 1,2 mm
Épaisseur EPDM : 1,2 mm
Épaisseur EPDM : 1,2 mm
Épaisseur EPDM : 1,2 mm



Sure-Seal 3,05 m x 61,00 m
Sure-Seal 6,10 m x 61,00 m
Sure-Seal 7,01 m x 61,00 m
Sure-Seal 9,15 m x 61,00 m
Sure-Seal 12,20 m x 61,00 m
Sure-Seal 15,25 m x 61,00 m

Épaisseur EPDM : 1,2 mm
Épaisseur EPDM : 1,2 mm
Épaisseur EPDM : 1,2 mm
Épaisseur EPDM : 1,2 mm
Épaisseur EPDM : 1,2 mm
Épaisseur EPDM : 1,2 mm

Sure-Seal 6,10 m x 30,50 m
Sure-Seal 9,15 m x 30,50 m
Sure-Seal 12,20 m x 30,50 m
Sure-Seal 15,25 m x 30,50 m

Épaisseur EPDM : 1,5 mm
Épaisseur EPDM : 1,5 mm
Épaisseur EPDM : 1,5 mm
Épaisseur EPDM : 1,5 mm

La membrane Sure-Seal EPDM est une membrane non nettoyée appliquée à la colle Bonding Adhesive 90.8.30A ou l'Aqua Base 120 Bonding Adhesive (voir ci-après).

Certificats importants

- Homologation UEATC
- Attestation BBA
- Certificat produit ATG
- BROOF(t1)
- Avis Technique CSTB
- Cahier des charges Alpha Contrôle
- Certificat de récupération de l'eau de pluie



2. Sure-Seal Kleen EPDM

Sure-Seal Kleen	3,05 m x 30,5 m	Épaisseur EPDM : 1,2 mm
Sure-Seal Kleen	3,05 m x 15,24 m	Épaisseur EPDM : 1,2 mm
Sure-Seal Kleen	3,05 m x 30,5 m	Épaisseur EPDM : 1,5 mm

Le Sure-Seal Kleen EPDM est une membrane nettoyée appliquée à la colle Spray-Fix au moyen d'une cuve à pression (voir ci-après).

3. Sure-Seal Pre-tape EPDM / Sure-White Pre-tape EPDM

Sure-Seal Pre-tape 3,05 m x 30,50 m	Épaisseur EPDM : 1,2 mm
Tape sur	
Sure-Seal Pre-tape 6,10 m x 30,50 m	Épaisseur EPDM : 1,2 mm
Tape sur	

Remarque

Deux membranes en un paquet = 186,03 m²/paquet

Sure-White Pre-tape 3,05 m x 30,5 m Épaisseur EPDM : 1,5 mm



Emballage par rouleau Sure-Seal Pre-tape

Pre-tape EPDM 3,05 m x 30,50 m	Épaisseur EPDM: 1,2 mm
Pre-tape EPDM 3,05 m x 30,50 m	Épaisseur EPDM: 1,5 mm

Aussi bien nos rouleaux noirs de Sure-Seal Pre-tape que nos rouleaux blancs de Sure-White Pre-tape sont pourvus en usine d'une bande de joint adhésive préfabriquée. Ce dispositif de joint présente de nombreux avantages sur le plan de la qualité, des garanties, de la rapidité et de la précision de mise en œuvre. Les membranes Sure-Seal Pre-tape et Sure-White Pre-tape EPDM s'appliquent à la colle Spray-Fix (uniquement en exécution Kleen en largeur 3,05 m), ou Bonding Adhesive 90.8.30A et Aqua Base 120 Bonding Adhesive (voir plus loin). Le joint d'usine pre-tape augmente considérablement le rendement lors de l'exécution des jonctions : il suffit d'appliquer le primer sur un seul côté, de retirer la feuille de protection du tape, puis de maroufler pour obtenir un résultat d'étanchéité irréprochable.

Grâce au pre-tape : AMÉLIORATION DE 70% DU RENDEMENT DE POSE



Sure-Seal Pre-tape EPDM



Sure-White Pre-tape EPDM

4. Bandes Sure-Seal Kleen EPDM

Bandes en EPDM VS 1,5 mm	0,10 m x 30,5 m
Bandes en EPDM VS 1,5 mm	0,15 m x 30,5 m
Bandes en EPDM VS 1,5 mm	0,20 m x 30,5 m
Bandes en EPDM VS 1,5 mm	0,25 m x 30,5 m
Bandes en EPDM VS 1,5 mm	0,30 m x 30,5 m
Bandes en EPDM VS 1,5 mm	0,35 m x 30,5 m
Bandes en EPDM VS 1,5 mm	0,40 m x 30,5 m
Bandes en EPDM VS 1,5 mm	0,45 m x 30,5 m
Bandes en EPDM VS 1,5 mm	0,50 m x 30,5 m
Bandes en EPDM VS 1,5 mm	0,55 m x 30,5 m
Bandes en EPDM VS 1,5 mm	0,60 m x 30,5 m
Bandes en EPDM VS 1,5 mm	0,65 m x 30,5 m
Bandes en EPDM VS 1,5 mm	0,70 m x 30,5 m
Bandes en EPDM VS 1,5 mm	0,75 m x 30,5 m
Bandes en EPDM VS 1,5 mm	0,80 m x 30,5 m
Bandes en EPDM VS 1,5 mm	0,85 m x 30,5 m
Bandes en EPDM VS 1,5 mm	0,90 m x 30,5 m
Bandes en EPDM VS 1,5 mm	0,95 m x 30,5 m
Bandes en EPDM VS 1,5 mm	1,00 m x 30,5 m
Bandes en EPDM VS 1,5 mm	1,05 m x 30,5 m
Bandes en EPDM VS 1,5 mm	1,10 m x 30,5 m
Bandes en EPDM VS 1,5 mm	1,15 m x 30,5 m
Bandes en EPDM VS 1,5 mm	1,20 m x 30,5 m
Bandes en EPDM VS 1,5 mm	1,25 m x 30,5 m
Bandes en EPDM VS 1,5 mm	1,30 m x 30,5 m
Bandes en EPDM VS 1,5 mm	1,35 m x 30,5 m
Bandes en EPDM VS 1,5 mm	1,40 m x 30,5 m
Bandes en EPDM VS 1,5 mm	1,45 m x 30,5 m
Bandes en EPDM VS 1,5 mm	1,50 m x 30,5 m
Bandes en EPDM VS 1,5 mm	1,55 m x 30,5 m
Bandes en EPDM VS 1,5 mm	1,60 m x 30,5 m
Bandes en EPDM VS 1,5 mm	1,65 m x 30,5 m
Bandes en EPDM VS 1,5 mm	1,70 m x 30,5 m
Bandes en EPDM VS 1,5 mm	1,75 m x 30,5 m
Bandes en EPDM VS 1,5 mm	1,80 m x 30,5 m
Bandes en EPDM VS 1,5 mm	1,85 m x 30,5 m
Bandes en EPDM VS 1,5 mm	1,90 m x 30,5 m

Bandes en EPDM VS 1,5 mm	1,95 m x 30,5 m
Bandes en EPDM VS 1,5 mm	2,00 m x 30,5 m
Bandes en EPDM VS 1,5 mm	2,05 m x 30,5 m
Bandes en EPDM VS 1,5 mm	2,10 m x 30,5 m
Bandes en EPDM VS 1,5 mm	2,15 m x 30,5 m
Bandes en EPDM VS 1,5 mm	2,20 m x 30,5 m
Bandes en EPDM VS 1,5 mm	2,25 m x 30,5 m
Bandes en EPDM VS 1,5 mm	2,30 m x 30,5 m
Bandes en EPDM VS 1,5 mm	2,35 m x 30,5 m
Bandes en EPDM VS 1,5 mm	2,40 m x 30,5 m
Bandes en EPDM VS 1,5 mm	2,45 m x 30,5 m
Bandes en EPDM VS 1,5 mm	2,50 m x 30,5 m
Bandes en EPDM VS 1,5 mm	2,55 m x 30,5 m
Bandes en EPDM VS 1,5 mm	2,60 m x 30,5 m
Bandes en EPDM VS 1,5 mm	2,65 m x 30,5 m
Bandes en EPDM VS 1,5 mm	2,70 m x 30,5 m
Bandes en EPDM VS 1,5 mm	2,75 m x 30,5 m
Bandes en EPDM VS 1,5 mm	2,80 m x 30,5 m
Bandes en EPDM VS 1,5 mm	2,85 m x 30,5 m
Bandes en EPDM VS 1,5 mm	2,90 m x 30,5 m
Bandes en EPDM VS 1,5 mm	2,95 m x 30,5 m
Bandes en EPDM VS 1,5 mm	3,00 m x 30,5 m
Bandes en EPDM VS 1,2 mm	0,10 m x 30,5 m
Bandes en EPDM VS 1,2 mm	0,15 m x 30,5 m
Bandes en EPDM VS 1,2 mm	0,20 m x 30,5 m
Bandes en EPDM VS 1,2 mm	0,25 m x 30,5 m
Bandes en EPDM VS 1,2 mm	0,30 m x 30,5 m
Bandes en EPDM VS 1,2 mm	0,35 m x 30,5 m
Bandes en EPDM VS 1,2 mm	0,40 m x 30,5 m
Bandes en EPDM VS 1,2 mm	0,45 m x 30,5 m
Bandes en EPDM VS 1,2 mm	0,50 m x 30,5 m
Bandes en EPDM VS 1,2 mm	0,55 m x 30,5 m
Bandes en EPDM VS 1,2 mm	0,60 m x 30,5 m
Bandes en EPDM VS 1,2 mm	0,65 m x 30,5 m
Bandes en EPDM VS 1,2 mm	0,70 m x 30,5 m
Bandes en EPDM VS 1,2 mm	0,75 m x 30,5 m
Bandes en EPDM VS 1,2 mm	0,80 m x 30,5 m
Bandes en EPDM VS 1,2 mm	0,85 m x 30,5 m

Matériel

Bandes en EPDM VS 1,2 mm	0,90 m x 30,5 m
Bandes en EPDM VS 1,2 mm	0,95 m x 30,5 m
Bandes en EPDM VS 1,2 mm	1,00 m x 30,5 m
Bandes en EPDM VS 1,2 mm	1,05 m x 30,5 m
Bandes en EPDM VS 1,2 mm	1,10 m x 30,5 m
Bandes en EPDM VS 1,2 mm	1,15 m x 30,5 m
Bandes en EPDM VS 1,2 mm	1,20 m x 30,5 m
Bandes en EPDM VS 1,2 mm	1,25 m x 30,5 m
Bandes en EPDM VS 1,2 mm	1,30 m x 30,5 m
Bandes en EPDM VS 1,2 mm	1,35 m x 30,5 m
Bandes en EPDM VS 1,2 mm	1,40 m x 30,5 m
Bandes en EPDM VS 1,2 mm	1,45 m x 30,5 m
Bandes en EPDM VS 1,2 mm	1,50 m x 30,5 m
Bandes en EPDM VS 1,2 mm	1,55 m x 30,5 m
Bandes en EPDM VS 1,2 mm	1,60 m x 30,5 m
Bandes en EPDM VS 1,2 mm	1,65 m x 30,5 m
Bandes en EPDM VS 1,2 mm	1,70 m x 30,5 m
Bandes en EPDM VS 1,2 mm	1,75 m x 30,5 m
Bandes en EPDM VS 1,2 mm	1,80 m x 30,5 m
Bandes en EPDM VS 1,2 mm	1,85 m x 30,5 m
Bandes en EPDM VS 1,2 mm	1,90 m x 30,5 m
Bandes en EPDM VS 1,2 mm	1,95 m x 30,5 m
Bandes en EPDM VS 1,2 mm	2,00 m x 30,5 m
Bandes en EPDM VS 1,2 mm	2,05 m x 30,5 m
Bandes en EPDM VS 1,2 mm	2,10 m x 30,5 m
Bandes en EPDM VS 1,2 mm	2,15 m x 30,5 m
Bandes en EPDM VS 1,2 mm	2,20 m x 30,5 m
Bandes en EPDM VS 1,2 mm	2,25 m x 30,5 m
Bandes en EPDM VS 1,2 mm	2,30 m x 30,5 m
Bandes en EPDM VS 1,2 mm	2,35 m x 30,5 m
Bandes en EPDM VS 1,2 mm	2,40 m x 30,5 m
Bandes en EPDM VS 1,2 mm	2,45 m x 30,5 m
Bandes en EPDM VS 1,2 mm	2,50 m x 30,5 m
Bandes en EPDM VS 1,2 mm	2,55 m x 30,5 m
Bandes en EPDM VS 1,2 mm	2,60 m x 30,5 m
Bandes en EPDM VS 1,2 mm	2,65 m x 30,5 m
Bandes en EPDM VS 1,2 mm	2,70 m x 30,5 m
Bandes en EPDM VS 1,2 mm	2,75 m x 30,5 m

Bandes en EPDM VS 1,2 mm	2,80 m x 30,5 m
Bandes en EPDM VS 1,2 mm	2,85 m x 30,5 m
Bandes en EPDM VS 1,2 mm	2,90 m x 30,5 m
Bandes en EPDM VS 1,2 mm	2,95 m x 30,5 m
Bandes en EPDM VS 1,2 mm	3,00 m x 30,5 m

Dans les projets de constructions neuves ou de rénovations, vous pouvez utiliser des bandes qui sont attachées contre ou dans les murs intérieurs et/ou extérieurs en tant qu'étanchéité et rupture de capillarité contre l'humidité. Par la suite, lors de l'exécution de l'étanchéité de la toiture, les couvreurs pourront assurer la jonction avec les bandes qui peuvent servir de solins ou de relevés. Dans ce dernier cas, la largeur utile de la bande (hauteur) hors mur devra être égale ou supérieure à 15 cm. Pour obtenir une jonction correcte, il faut respecter toutes les directives de réalisation des joints.



Matériel

5. Primer HP250



- Conditionnement : 3,78 litres par bidon
Consommation : 0,04 litres environ par mètre de joint
0,04 litres environ par mètre d'Uncured PS polyback flashing (15 cm)
0,07 litres environ par mètre de bande en EPDM vulcanisé (15 cm)
Consommation/emballage : 91,5 m environ de joint par bidon

La consommation totale diminue de près de 50% en cas d'utilisation de membranes Pre-tape.

Utilisé comme produit de prétraitement du caoutchouc EPDM, le Primer HP250 confère une excellente adhésivité aux articles suivants : Secur tape polybacking, PS bandes en EPDM vulcanisé, Uncured PS polyback flashing ou Bande PS Russ. Mélangez avec application le Primer HP250 pendant quelques minutes jusqu'à ce que la redistribution des pigments décantés au fond du pot donne au produit une teinte uniforme. La température minimale d'application est de +5°C. Il est capital d'appliquer le Primer HP250 sur un support sec et propre, puis de le laisser sécher. L'application du Primer HP250 a pour effet de nettoyer la surface traitée, de la dégraisser et de lancer le processus d'ionisation.

Remarques

- Il faut éviter toute déformation lors de l'ouverture et de la fermeture du couvercle de telle sorte que le bidon refermé demeure hermétique. Il est recommandé d'ouvrir le couvercle à l'aide d'une plaque arrondie ou ovale.
- Le Primer HP250 est un produit très inflammable.

6. Secur tape polybacking



- | | |
|--|-----------------|
| Secur tape polybacking
(4 rouleaux par boîte) | 7,5 cm x 30,5 m |
| Secur tape polybacking
(2 rouleaux par boîte) | 15 cm x 30,5 m |

Secur tape polybacking est un ruban double face en caoutchouc pré vulcanisé à appliquer sur un support parfaitement sec et prétraité au Primer HP250.

Ce ruban se caractérise par la présence d'une feuille de protection résistante et transparente. La transparence de cette feuille permet de parfaitement positionner le ruban lors de son application. La résistance de la feuille évite le risque de déchirure et facilite la tâche de l'étanchéur. Secur tape polybacking est utilisé pour procéder à des jonctions entre deux feuilles de caoutchouc EPDM. Dès que les surfaces de contact prétraitées au Primer HP250 sont sèches, il convient d'appliquer le ruban Secur tape polybacking sans le soumettre à aucune tension mécanique. Ce n'est qu'après avoir marouflé le ruban transversalement puis longitudinalement au rouleau que le processus d'ionisation est lancé.

Il est capital que le ruban Secur tape polybacking se situe exactement dans la jointure de telle sorte que les recouvrements soient respectés. Le ruban Secur tape polybacking ne peut dépasser que de 2,5 cm au maximum à l'extérieur de la jonction considérée afin de garantir une largeur minimale d'assemblage de 5 cm. À la fin d'une bande de Secur tape polybacking, il faut veiller à ce que la bande suivante de Secur tape polybacking recouvre l'extrémité de la première bande sur une longueur de 5 cm au moins. Repérez cet emplacement afin de procéder ultérieurement à l'application d'un « patch » d'Uncured PS polyback flashing. Pour ce faire, il convient de soumettre la surface de travail à un prétraitement au Primer HP250. Le contour du patch devra être confirmé au Mastic EPDM. Exceptés les joints entre rouleaux d'EPDM, tous les assemblages et notamment tous les détails réalisés avec du flashing doivent être confirmés avec le Mastic EPDM à la fin du chantier.

7. Sure-White Secur tape

Sure-White Secur tape 7,5 cm x 30,5 m (4 rouleaux par boîte)

Pour ce qui concerne les informations relatives au produit, reportez-vous au paragraphe « Secur tape polybacking » (cf. ci-avant).

8. Uncured PS polyback flashing

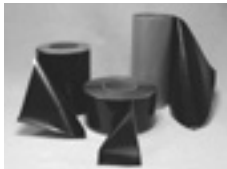

Uncured PS polyback flashing
15 cm x 30,50 m
(2 rouleaux par boîte)

Uncured PS polyback flashing
30 cm x 15,25 m
(1 rouleau par boîte)

Uncured PS polyback flashing est une bande autoadhésive en caoutchouc déformable non vulcanisé qu'il convient d'appliquer sur un support parfaitement sec et prétraité au Primer HP250.

Matériel

La bande Uncured PS polyback flashing s'utilise pour parachever le travail aux endroits tels que les joints en T, la zone de transition entre une jonction verticale et une jonction horizontale ainsi que les raccords sur sorties cylindriques. Le côté adhésif de la bande est revêtu d'une feuille de protection transparente.

- Il faut veiller à ne pas étirer à l'excès la bande Uncured PS polyback flashing afin que son épaisseur demeure égale ou supérieure à 1,1 mm après sa mise en œuvre. Dans les zones soumises à des mouvements constants, l'emploi de cette bande de recouvrement n'est pas envisageable en raison des risques de fatigue du matériau et de déchirure susceptibles d'en résulter.
- Après la pose, vous devrez maroufler cette bande transversalement puis longitudinalement au rouleau en accordant une attention particulière aux zones présentant des risques de capillarité. Toute finition avec cette bande doit être confirmée au Mastic EPDM. La bande Uncured PS polyback flashing doit impérativement reposer sur la membrane Sure-Seal.
- La durée de conservation de ce produit est de neuf mois à condition de l'entreposer à une température comprise entre 15 et 27°C. En cas de température extérieure inférieure à 15°C ou d'entreposage au froid de cette bande de recouvrement, il est recommandé de la réchauffer légèrement avant de procéder à son application (ne jamais la soumettre à la flamme d'un brûleur). Ainsi, la bande Uncured PS polyback flashing conservera sa souplesse et sa ductilité optimale.

9. Sure-White PS uncured flashing

Sure-White PS uncured flashing (2 rouleaux par boîte)	15 cm x 30,50 m
Sure-White PS uncured flashing (2 rouleaux par boîte)	15 cm x 10 m
Sure-White PS uncured flashing (1 rouleau par boîte)	30 cm x 15,25 m

Pour ce qui concerne les informations relatives au produit, reportez-vous au paragraphe « Uncured PS polyback flashing » (cf. ci-avant).

10. PS bande en EPDM vulcanisé



PS bande en EPDM vulcanisé
(2 rouleaux par boîte)
PS bande en EPDM vulcanisé
(1 rouleau par boîte)

15 cm x 30,5 m

22,5 cm x 30,5 m

Cette bande en EPDM vulcanisé est une bande auto-adhésive destinée à être posée à plat pour étancher les éléments suivants :

- le pontage des rives métalliques ;
- les doubles joints ;
- le pontage des fixations mécaniques.

11. Bande Sure-White autoadhésive en EPDM



Bande Sure-White autoadhésive en EPDM
15 cm x 30,5 m (2 rouleaux par boîte)
Bande Sure-White autoadhésive en EPDM
15 cm x 10 m (2 rouleaux par boîte)

Pour ce qui concerne les informations relatives au produit, reportez-vous au paragraphe « PS bande en EPDM vulcanisé » (cf. ci-avant).

12. Mastic EPDM



Mastic EPDM 600 ml
Mastic EPDM 310 ml

Consommation/emballage :
8 mètres environ par cartouche de 600 ml
4,2 mètres environ par cartouche de 310 ml

Le Mastic EPDM est composé d'un caoutchouc liquide conditionné en cartouche de 310 ml ou en boudin de 600 ml appliqué à l'aide d'un pistolet. Il sert à traiter les zones à risque telles que les coins, joints en T, rives de toit, acrotères et dispositifs d'évacuation des eaux de pluie. Il est important d'appliquer le Mastic EPDM soigneusement dans toutes les zones à risque. Avant l'application du Mastic EPDM, il faut traiter le support au Primer HP250. Ce Mastic EPDM ne peut en aucun cas être remplacé par un autre produit.

Matériel

13. Mastic MS blanc



Conditionnement : par cartouche de 600 ml ou
20 cartouches par boîte
Consommation : 8 mètres environ par cartouche

Le Mastic MS blanc s'utilise avec les articles du système Sure-White de Carlisle. Il ne peut en aucun cas être remplacé par un autre produit. Pour étudier la description du produit, reportez-vous au paragraphe « Mastic EPDM » (cf. ci-avant).

14. W-membrane cleaner



Conditionnement : 18,9 litres par bidon
Consommation : en fonction du degré d'encrassement

Le W-membrane cleaner s'utilise pour nettoyer les feuilles au droit des joints ou tout autre support en EPDM s'il est encrassé par des poussières, résidus de colle ou autres particules étrangères. Un tel nettoyage est indispensable pour réaliser un assemblage correct. Servez-vous d'un chiffon propre en fibres naturelles pour appliquer le W-membrane cleaner.

15. Water cut-off mastic



Conditionnement : par cartouche de 326 ml ou
10 cartouches par boîte
Consommation : en fonction de la nature de l'élément
à parachever

Le Water cut-off mastic est un mastic hydrofuge qui conserve sa plasticité en vieillissant. Ce mastic assure l'étanchéité lorsqu'il est comprimé entre deux éléments. Par conséquent, le Water cut-off mastic sera toujours associé à un dispositif de serrage permanent.

16. Bonding Adhesive 90.8.30A



Conditionnement : 18,9 litres par bidon
Consommation : 630 g par m² environ
(à raison de 315 g par m² par côté)
Rendement : 30 m² par bidon environ

Colle de contact pour supports universels, Bonding Adhesive 90.8.30A convient aussi bien pour l'encollage vertical qu'horizontal. Cette colle s'applique sur le support et le revers de la membrane au rouleau (monture revêtue d'un manchon jetable). Elle doit être sèche au toucher avant la poursuite des opérations. En d'autres termes, les deux faces à coller ne peuvent être mises en contact que si la colle n'est plus humide et si elle ne file plus au toucher.

La colle Bonding Adhesive 90.8.30A ne peut pas s'appliquer au moyen d'une cuve à pression. Dans la zone de transition entre un plan horizontal et un plan vertical, il convient de prévoir en plus de l'encollage un élément de fixation mécanique au moyen de vis et de plaquettes ou de lattes adaptées et de prévoir le cas échéant la pose d'une Bande PS Russ. La température minimale d'utilisation est de +5°C.

17. Spray-Fix



Conditionnement : 10 litres par bidon (8,3 kg par bidon)
Consommation (en fonction du support) :

- au moyen d'une cuve à pression :
350 g/m² environ (à raison de 175 g/m² par côté)
= 0,43 l/m² => 23 m²/bidon environ
- au rouleau à colle :
600 g/m² environ (à raison de 300 g/m² par côté)
= 0,77 l/m² => 13 m²/bidon environ
- à la brosse :
800 g/m² environ (à raison de 400 g/m² par côté)
= 1 l/m² => 10 m²/bidon environ

La colle Spray-Fix est exclusivement à utiliser sur les membranes Sure-Seal Kleen EPDM, Sure-Seal Pre-tape et Sure-White Pre-tape EPDM. Le support doit être sec, dépoussiéré et exempt de trace de graisse. Il faut procéder à l'élimination préalable de tout corps étranger ou fragment détaché.

Matériel

Spray-Fix est une colle de contact applicable sur les deux faces à coller. Autrement dit, il faut procéder aussi bien à l'encollage du support qu'au revers de la membrane de Sure-Seal EPDM. Cette colle s'utilise aussi bien pour procéder à un encollage vertical qu'horizontal. Dans la zone de transition entre un plan horizontal et un plan vertical, il convient de placer un élément de fixation mécanique au moyen de vis et de plaquettes ou de lattes adaptées et de prévoir le cas échéant la pose d'une Bande PS Russ.

La colle s'applique de préférence au moyen d'une cuve à pression. L'emploi d'une brosse ou d'un rouleau est également envisageable, mais la répartition de la colle risque d'être moins régulière. Patientez suffisamment pour que la colle ait le temps de sécher. Lorsque la colle n'est plus humide et qu'elle ne file plus toucher, les deux faces à coller peuvent être mises l'une contre l'autre. Pour s'assurer immédiatement de la qualité et de la résistance du collage exécuté, il suffit de procéder à une tentative de désolidarisation des deux éléments collés. À ce stade, l'apport de corrections au positionnement de la membrane n'est plus possible.

Dans certaines combinaisons de température et d'humidité, on peut assister à la formation de condensation sur la colle. Dans ce cas, il faut s'abstenir d'enduire le caoutchouc EPDM de colle et patienter jusqu'à ce que le taux d'humidité dans l'air diminue et/ou que la température ambiante s'élève pour recommencer la procédure. La température minimale de traitement est de +5°C.

Mise en œuvre

- Mise en œuvre à la brosse : envisageable sur de petites surfaces, mais très éprouvant pour l'opérateur. En cas d'application d'une couche trop épaisse de Spray-Fix, on ne peut écarter le risque d'adhérence insuffisante et par conséquent un risque de cloquage.
- Mise en œuvre au rouleau à colle : il convient d'appliquer le film de colle le plus mince et le plus régulier possible. Cette technique ne permet pas d'éviter tout risque de cloquage.
- Mise en œuvre au moyen d'une cuve à pression : méthode idéale d'application de Spray-Fix. Il convient d'appliquer un film mince et régulier de colle de contact sur les deux faces à traiter. Cette méthode de mise en œuvre est rapide et très économique.



18. Easy Spray Fix

Easy Spray Fix (22,1 L) (accessoires incl.)

Easy Spray Fix (22,1 L) (accessoires excl.)

Easy Spray-Fix est une colle de contact à base de caoutchoucs de synthèse, applicable par pulvérisation et conditionnée dans un conteneur sous pression facilement transportable.

Emballage : Conteneur sous pression de 22,1 litres, en suremballage
 9,6 kg de colle avec 38 % de solide
 5,9 kg de gaz propulseur
 4,06 kg d'emballage vide

Consommation : environ 175 g / m² (= environ 27 m² / bidon)

Matériel

19. Contact cleaner



Conditionnement : 10 litres par bidon

Le Contact cleaner s'utilise pour nettoyer le matériel, la cuve à pression et ses accessoires ainsi que pour éliminer les résidus de colle. Abstenez-vous d'utiliser Contact cleaner pour nettoyer la membrane. À appliquer uniquement en respectant les consignes de sécurité.

20. Pourable Sealer Pocket



Pourable Sealer Pocket 4" (30 cm)

Pourable Sealer Pocket 6" (45 cm)

Pourable Sealer Pocket 8" (60 cm)

Conditionnement : par pièce ou 12 pièces par boîte

Ce coffrage autocollant s'utilise pour étancher, au moyen du produit Pourable Sealer (caoutchouc liquide), les passages étroits, groupés ou difficiles à travailler.

21. Pourable Sealer



Contenu : 1,89 litres par sachet

Conditionnement : par sachet ou par bidon contenant 4 sachets



Pourable Sealer est un caoutchouc d'étanchéité monocomposant qui s'applique à l'aide du coffrage Pourable Sealer Pocket. Ce produit permet d'étancher les passages étroits, groupés ou difficiles à travailler.

22. Colle isolante PX500



Conditionnement : 6,5 kg par bidon

À base de polyuréthane durcissant à l'humidité, la Colle isolante PX500 est conçue pour le collage de matériaux d'isolation tels que la mousse rigide de polyuréthane ou de polystyrène et la laine minérale que l'on emploie pour procéder à l'isolation de toits plats. Le support doit être solide, propre et exempt de traces d'eau visibles. En fonction de la planéité du support et de la nature des matériaux à coller, la quantité de colle à appliquer sera comprise entre 100 et 300 g/m².

Cette colle s'applique par stries (25 à 75 g/m) ; dans la plupart des cas, quatre stries par mètre suffisent. Dans les zones périphériques et angulaires, il convient d'augmenter de près de 50% la quantité de colle à appliquer. Ne pas utiliser plus de colle qu'il n'en faut pour une durée d'application maximale de cinq minutes.

23. Bande PS Russ

23.1 Bande Russ simple

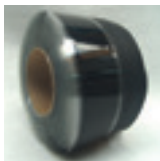

15 cm x 30,5 m

(pourvue d'une bande polyback autocollante)

Conditionnement : par rouleau ou en boîte de 2 rouleaux

En EPDM armé, la Bande PS Russ se fixe mécaniquement, avant la pose de la membrane Sure-Seal EPDM, une fixation tous les 25 cm. Elle est utile chaque fois qu'il y a un changement d'angle sur le support par exemple entre un plan horizontal et un plan vertical (fixation en lisière). Au droit de la Bande PS Russ, il convient de relier convenablement la membrane EPDM et d'en traiter le revers au Primer HP250. Dès que le primer est sec, retirez la feuille de protection de la Bande PS Russ. À présent, mettez en contact la membrane Sure-Seal et le côté adhésif de la Bande PS Russ. Après avoir assuré le contact, il faut maroufler l'assemblage au rouleau transversalement puis longitudinalement.

Matériel

23.2 Bande Russ double

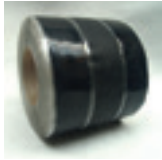

22,5 cm x 30,5 m
(pourvue d'une bande polyback autocollante)

Conditionnement : par rouleau

La Bande Russ large ou double est conçue pour fixer mécaniquement la membrane EPDM dans le plan horizontal (au lieu de la coller). Une des faces en EPDM armé présente deux bandes autocollantes. Entre les deux se trouve un intervalle de 7,5 cm de large qui sert à fixer mécaniquement sur la toiture la Bande PS Russ au moyen de vis et plaquettes. Au droit de la Bande PS Russ, il convient de replier convenablement la membrane EPDM et d'en traiter le revers au Primer HP250. Dès que le primer est sec, retirez la feuille de protection de la Bande PS Russ. À présent, mettez en contact la membrane Sure-Seal et le côté adhésif de la Bande PS Russ. Ensuite, il faut maroufler l'assemblage transversalement puis longitudinalement au rouleau. Ce dispositif permet de fixer mécaniquement la membrane sans la perforer. Le positionnement de la Bande PS Russ double est déterminé en se fondant sur un calcul de résistance à l'action du vent (cf. NV65 et EN 6707).

24. Sure-Seal PS Pipe Seal



Diamètres : 10 cm (4") - 12,5 cm (5") - 15 cm (6")

Diamètres : 2,5 cm (1") - 5 cm (2") - 7,5 cm (3")

Conditionnement : par pièce ou 10 pièces par boîte

Un Sure-Seal PS Pipe Seal est une pièce profilée autocollante conçue pour le traitement de petits passages de différents diamètres. Il faut tronquer le cône supérieur de manière à obtenir le diamètre de passage voulu. Il convient de traiter la partie supérieure au Water Cut-Off mastic en employant l'anneau de serrage en inox adapté et livré avec cette pièce. Pour obtenir une adhésivité satisfaisante du Sure-Seal PS Pipe Seal, il faut préparer la membrane EPDM qui sera en contact au Primer HP250. Il convient de centrer convenablement le Sure-Seal PS Pipe Seal et ensuite de maroufler l'assemblage transversalement puis longitudinalement au rouleau.

25. Insta-stik



Réservoir Insta-stik

Le poids brut : 13,4 kg

Le poids net : 10,4 kg

Insta-stik est une colle professionnelle polyuréthane monocomposant conçue pour le collage de panneaux d'isolation compatible avec la plupart des supports. Insta-stik est livré dans un réservoir sous pression portatif dont l'utilisation ne requiert la contribution d'aucune source d'énergie extérieure (pas besoin de compresseur). Pour procéder au calcul de la quantité requise de colle Insta-stik, consultez la fiche technique correspondante. En règle générale, pour connaître approximativement le nombre de resevoirs nécessaires, il suffit de diviser par 87 la superficie à encoller exprimée en m².

Dispositif flexible/conduit de projection de la colle Insta-stik

La colle Insta-stik s'applique au moyen du dispositif flexible/conduit de projection, lequel se monte à la sortie de la vanne du réservoir. Tant que la colle polyuréthane n'a pas durci, ce dispositif se nettoie à l'acétone.

26. Géotextile

Géotextile 300 g

2 m x 50 m

100 m² par rouleau

Coupe géotextile 300 g

2 m x la longueur à déterminer par vos soins



Géotextile est une couche de séparation de 300 grammes composée d'une nappe non tissée en polyester servant à protéger la membrane en EPDM : par exemple, dans le cadre d'applications lestées, avant la pose de la couche de lestage ou comme protection sur certains supports irréguliers.

27. Évacuations des eaux de pluie et aérations de toitures

Pour répondre en toute circonstance et de manière appropriée aux besoins de parachèvement des évacuations d'eau de pluie, un dispositif de haute qualité alliant tuyau de descente en polyéthylène et platine souple en EPDM soudé en usine garantit une étanchéité totale. La partie de membrane en caoutchouc EPDM autour du passage du tuyau de descente se fixe au moyen de quatre plaquettes de répartition de la pression et d'une fixation adaptée au support concerné. Après le placement du dispositif d'évacuation des eaux de pluie (sur la membrane Sure-Seal EPDM), il convient de coller la platine au Mastic EPDM. Attention, la distance de la plaquette de fixation et le bord de la platine devrait être de minimum 5 cm. Pour obtenir une adhérence satisfaisante avant l'application du Mastic EPDM, il faut soumettre aussi bien la surface de pose que le revers de la platine à un prétraitement au Primer HP250.

Remarques

- Il faut veiller à l'étanchéité irréprochable de toute jonction avec les tuyaux de descente. En outre, il faut veiller à ce que les tuyaux de descente soient étanches au vent.
- Pour ce qui concerne notre gamme étendue de bondes, tuyaux de descente, crépines et aérateurs de toitures, nous vous invitons à prendre contact avec les services de VM Building SOLUTIONS.

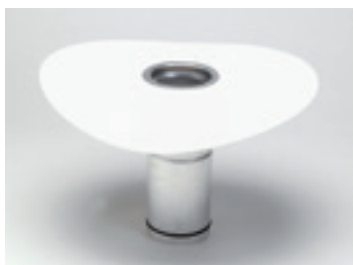

28. Outillage EPDM



Rouleau ergonomique de pression 4 cm



Rouleau de pression 5 cm



Rouleau de pression 10 cm



Rouleau de pression 10 cm + manche



Rouleau pour station debout



Rouleau à joints en T en cuivre



Applicateur de bande polyback



Éponge à récurer



Pistolet de masticage fermé (600 ml)



Monture de rouleau 11 cm avec capuchon à vis



Monture de rouleau 22 cm avec capuchon à vis



Manchon jetable 11 cm

Matériel



Manchon jetable 22 cm



Brosse jetable 5 cm



Manche en bois pour montage de rouleau à colle



Cuve à pression complète



Chariot



Pistolet à colle pour la cuve à pression 2,5



Rallonge pour pistolet à colle



Flexible à colle + raccords



Flexible à air + raccords



Joint d'étanchéité en caoutchouc



Chariot Insta-stik complet

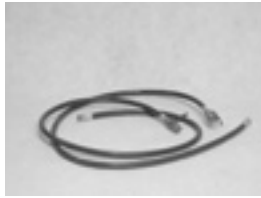

Flexible gris de raccordement à la sortie du réservoir

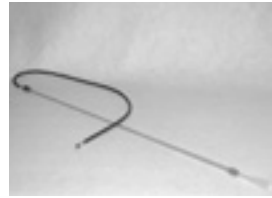

Flexible de raccordement à la buse de projection



Jeu d'aiguilles HVLP-9010 SP-2.5



Paire de ciseaux



Paire de ciseaux EPDM Carlisle pour droitier

Paire de ciseaux EPDM Carlisle pour gaucher

29. Matériel de fixation mécanique



Boîte de HP Fasteners	9,37 cm (3,75")
Boîte de HP Fasteners	8,12 cm (3,25")
Boîte de Fasteners	4,37 cm (1,75")
Boîte de Fasteners	3,12 cm (1,25")

Les membranes Sure-Seal- et Sure-White EPDM sont également compatibles avec certains moyens de fixation mécanique. Les plaquettes de répartition de pression et les éléments de fixation doivent correspondre aux descriptifs techniques visés dans le CCT (Cahier des Clauses Techniques) des membranes EPDM Carlisle.

Matériel

30. Plaquettes de répartition de la pression



Pour procéder à la fixation mécanique des Bandes PS Russ sur le support considéré, il faut utiliser des plaquettes de répartition de pression.

Boîte de plaquettes ovales de répartition de la pression
Section 80 x 40 mm
(pour fixation en lisière)
(500 pièces par boîte)



Pour procéder à la fixation mécanique de panneaux d'isolation sur le support considéré, il faut utiliser les plaquettes de répartition de pression.

Boîte de plaquettes circulaires de répartition de la pression
Diamètre : 70 mm
(pour l'isolation)
(500 pièces par boîte)

31. Sure-Seal Fastenbar



2,54 cm x 3,05 m

Une Sure-Seal Fastenbar est une latte métallique conçue pour la fixation de la membrane ou des Bandes PS Russ.

1. Généralités

1.1 Les conditions atmosphériques

Pour être irréprochable, la pose des membranes Sure-Seal et Sure-White EPDM doit s'effectuer par temps sec et à une température minimale de +5°C. Si la vitesse du vent est élevée, certains problèmes risquent de se manifester tant sur le plan de la sécurité qu'au niveau de la pose des membranes d'étanchéité. Il peut s'avérer nécessaire de lester provisoirement les membranes de Sure-Seal ou Sure-White. Le vent et la température ambiante peuvent influencer sur l'exécution des joints. Le vent et la température influent aussi sur le temps de séchage des colles avant mise en contact (temps d'ouverture).

1.2 Les exigences générales et la préparation du support

Le support doit être stable, sec, dépoussiéré et exempt de traces de graisse (exemple de support dépoussiéré : panneau d'isolation sablé après un brossage en profondeur) et débarrassé de tout élément saillant afin d'obtenir une bonne adhérence et d'éviter tout risque de perforation. Si la toiture à rénover présente encore des gravillons incrustés dans l'ancien revêtement provenant d'une couche de lestage antérieure, il faut procéder à leur élimination. Dans le cadre de projets de rénovation, il est conseillé de s'assurer systématiquement que les couches sous-jacentes adhèrent suffisamment au support et que l'isolation et/ou le plancher portant ne sont le siège d'aucun phénomène de décomposition. Une démolition totale s'imposera dans certains cas. Il faut impérativement résoudre des problèmes tels que le cloquage, l'affaissement et la stagnation de l'eau avant de se lancer dans la pose de toute membrane Sure-Seal ou Sure-White. Dans la pratique, le séchage d'une surface en béton s'avère souvent très difficile. C'est pourquoi il est parfois indiqué de préférer une pose lestée sur un toit en béton. Comme le dépoussiérage d'une surface en béton est relativement difficile, il peut s'avérer nécessaire d'appliquer un vernis d'adhérence à séchage rapide. En cas de collage sur une couche d'isolation, le fabricant d'isolants doit certifier la parfaite compatibilité des matériaux utilisés.

1.3 L'inclinaison de la toiture

La colle Bonding Adhesive 90.8.30A ou Spray-Fix autorise l'encollage intégral des toitures. Cette technique est indiquée quelle que soit la pente. Une fixation mécanique est nécessaire lorsque la pente dépasse les 40% sur une longueur de plus de 60 cm et à chaque changement de pente du support. La technique de la pose lestée sans fixation ne s'applique qu'aux pentes inférieures ou égales à 5% (pour les toitures sous gravier) ou 10% (pour les toitures sous dalles).

Mise en œuvre

1.4 Remarques

Le caoutchouc EPDM ne résiste pas aux hydrocarbures. C'est la raison pour laquelle il est déconseillé de nettoyer les terrasses avec des produits contenant des hydrocarbures ou tout autre produit susceptible d'endommager le caoutchouc. En cas de doute, il est préférable de prendre contact avec les services de VM Building SOLUTIONS. Le manuel technique de pose ci-après fait toujours référence à la membrane Sure-Seal EPDM de teinte noire. La pose des membranes Sure-White s'effectue de la même manière, mais au moyen des produits équivalents conçus pour la gamme Sure-White.

2. Pose de fixations en lisière

La pose de fixations en lisière (= fixation mécanique) est indispensable lors de l'application de l'EPDM Sure-Seal. Ces fixations en lisière s'effectuent lors de toute transition entre un plan horizontal et un plan vertical. Exemples : rives de toit, murs en élévation, coupoles, gouttières, lanterneaux, etc. En fonction du support, on optera pour une fixation mécanique horizontale ou verticale. On ne procédera à la pose d'aucune fixation en lisière sur des surfaces dont la largeur est égale ou inférieure à 1 m. Trois méthodes de mise en œuvre sont envisageables.

Remarques

- Les zones verticales doivent être collées.
- Le positionnement de la Bande PS Russ double est déterminé en se basant sur un calcul de résistance à l'action du vent (cf. NV65 et EN 6707).

2.1 Système sans perforation de la membrane (bande PS Russ simple/double)

Les Bandes PS Russ se fixent sur le support à l'aide de plaquettes et de vis homo-loguées. Pour que la membrane EPDM qui recouvre la surface du toit puisse adhérer à la Bande PS Russ, il suffit de retirer la feuille de protection. Avant de procéder à ce collage, il faut soumettre le revers de la membrane Sure-Seal à un prétraitement au Primer HP250. Il convient ensuite de maroufler au rouleau la membrane sur la zone adhésive de la Bande PS Russ. Le système permet d'habiller les relevés et les parties horizontales en continu sans aucun joint.

2.2 Fixation mécanique à travers la membrane

Il convient de coller la membrane Sure-Seal EPDM sans interruption en progressant vers les murets périphériques. Ensuite, il faut fixer mécaniquement la membrane à la lisière sur la structure au moyen de plaquettes et de vis homologuées. Pour terminer il faut étancher ces fixations au moyen d'une PS bande en EPDM vulcanisé. Il faut fixer la membrane mécaniquement à l'aide du tape de 15 cm.

2.3 Mise en œuvre des élévations au moyen d'une bande rapportée en EPDM

La membrane Sure-Seal EPDM qui recouvre la surface du toit doit être collée sur toute sa superficie et sera relevée jusqu'à une hauteur de 5 cm au moins contre les murets périphériques. La membrane sera fixée mécaniquement au moyen de plaquettes et de vis homologuées. Ensuite, le parachèvement des murets périphériques s'exécute à l'aide d'une bande rapportée de Sure-Seal EPDM dont la jonction étanche avec la membrane posée sur le toit s'effectue grâce à la bande de Secur tape polybacking. Les joints doivent faire l'objet d'un masticage supplémentaire.

3. Application collée

3.1 Sure-Seal EPDM + Bonding Adhesive 90.8.30A ou Aqua Base 120 Bonding Adhesive

La mise en œuvre proprement dite ne commence qu'après avoir nettoyé à fond la surface à traiter et posé la Bande PS Russ. Après avoir procédé à un relevé précis de la surface du toit, un plan de calepinage des membranes est établi. Choisissez les dimensions des rouleaux Pre tape nécessaires pour le chantier. Lorsque vous avez décidé du calepinage de vos membranes, servez-vous d'un cordeau pour indiquer leur emplacement précis sur la toiture. Ensuite, amenez sur le toit les membranes éventuellement coupées sur mesure. Après avoir posé les membranes complètement dépliées à l'emplacement définitif, il faut respecter un temps de pause d'une demi-heure, pour permettre de relâcher toute tension dans la membrane.

La membrane EPDM retrouve sa forme initiale. Pour l'encollage, il convient de replier à moitié la membrane. Appliquez au rouleau à colle. Vous devez veiller à ce que cette colle de contact soit appliquée en quantité suffisante sur la surface du toit ainsi que sur la partie repliée de la membrane Sure-Seal et répartie de manière à garantir un couvrement complet. Vous devez également veiller à l'absence de toute couche de colle trop épaisse parce qu'en pareil cas, l'adhérence laissera à désirer et vous ne pourrez écarter le risque de cloquage. Respectez la durée de séchage requise. La colle doit être parfaitement sèche au toucher avant la poursuite des opérations.

Posez la membrane Sure-Seal en veillant à l'absence de formation de plis. Assurez-vous que la membrane Sure-Seal repose immédiatement à l'endroit voulu car dès qu'il y a contact, la membrane ne peut plus tolérer le moindre ajustement. Le collage doit se poursuivre jusqu'à la Bande PS Russ déjà posée. Au droit de la Bande PS Russ, il convient de replier convenablement la membrane EPDM et d'en traiter le revers au Primer HP250. Dès que le primer est sec, retirez la feuille de protection de la Bande PS Russ. À présent, mettez en contact la membrane Sure-Seal et le côté adhésif de la Bande PS Russ. Après avoir soigneusement marouflé cette jonction au rouleau, la membrane EPDM est parfaitement ancrée sur sa périphérie. Ensuite, vous pouvez entamer l'encollage vertical, lequel s'exécute de la même manière que l'encollage

Mise en œuvre

horizontal. À présent, vous êtes prêt à réaliser les assemblages entre membranes.

Remarque

Par temps humide (pluie, neige, brouillard) et/ou lorsque la température ambiante est inférieure à 5°C, il faut interrompre les travaux. Si la température chute en deçà de 5°C et dès que le risque de formation de condensation est réel, il faut prendre des mesures de précaution particulières en s'en remettant à l'avis des services de VM Building SOLUTIONS. En cas de doute, n'hésitez pas à nous contacter.

3.2 Sure-Seal Kleen EPDM (3,05 m) + Spray-Fix

La mise en œuvre proprement dite ne commence qu'après avoir nettoyé à fond la surface à traiter et posé la Bande PS Russ. Après avoir procédé à un relevé précis de la surface du toit, nous sommes en mesure d'établir un plan de pose. Efforcez-vous de parachever le travail en procédant à la pose de joints étanches à partir de dimensions standard connues et disponibles. Lorsque vous avez fait votre choix, servez-vous d'un cordeau pour indiquer l'emplacement des membranes sur la surface de travail. Ensuite, amenez sur le toit les membranes coupées sur mesure. Après avoir posé les membranes complètement dépliées à l'emplacement définitif, il faut respecter un temps de pause d'une demi-heure, pour permettre de relâcher toute tension dans la membrane. La membrane EPDM retrouve sa forme initiale. Pour l'encollage du support, il convient de replier à moitié la membrane à poser. La colle Spray-Fix s'applique au rouleau ou au moyen d'une cuve à pression. Vous devez veiller à ce que cette colle de contact soit appliquée en quantité suffisante sur la surface du toit et la partie repliée de la membrane Sure-Seal et répartie de manière à garantir une couverture complète. Vous devez également veiller à l'absence de toute couche de colle trop épaisse parce qu'en pareil cas, l'adhérence laissera à désirer et vous ne pourrez écarter le risque de cloquage. La consommation de Spray-Fix s'élève à 350 g/m² environ (soit près de 175 g/m² par côté) en cas d'application au moyen d'une cuve à pression et à 600 g/m² (soit près de 300 g/m² par côté) en cas d'application au rouleau à colle. Respectez la durée de séchage requise. La colle doit être parfaitement sèche au toucher avant la poursuite des opérations. Posez la membrane Sure-Seal en veillant à l'absence de formation de plis. Assurez-vous que la membrane Sure-Seal repose immédiatement à l'endroit voulu parce que dès qu'il y a contact, la membrane ne peut plus subir le moindre ajustement. L'encollage doit se poursuivre jusqu'à la Bande PS Russ posée. Maintenant, il convient de replier convenablement la membrane EPDM et d'en traiter le revers au Primer HP250. Dès que le primer est sec, retirez la feuille de protection de la Bande PS Russ. À présent, mettez en contact la membrane Sure-Seal et le côté adhésif de la Bande PS Russ. Après avoir passé soigneusement cette jonction au rouleau, la membrane EPDM est parfaitement ancrée dans la lisière. Ensuite, vous pouvez entamer l'encollage vertical, lequel s'exécute de la même manière que l'encollage du support. À présent, vous êtes prêt à parachever les raccords.

SURE-SEAL® **SURE-WHITE®**

VM BUILDINGSOLUTIONS



Inscrivez-vous maintenant pour une formation GRATUITE ▶

Inscrivez-vous maintenant pour une GRATUITE

Formation

Nous vous offrons la possibilité de vous perfectionner dans la pose Sure-Seal et Sure-White EPDM.

SURE-SEAL®
SURE-WHITE®

Envoyez-nous ce formulaire et nous vous contacterons pour fixer une date de formation.

Société :

Nom : Prénom :

Adresse : Numéro :

Code postal : Municipalité :

Numéro de téléphone : Numéro de fax :

Portable :

E-mail :

Numéro de TVA :

Nombre de participants :

Renvoyez ce formulaire au numéro de fax +32 (0)9 371 97 61 ou formations@ymbuildingsolutions.com

Distributeur :

--

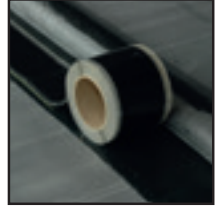
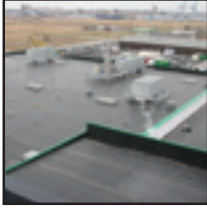

VM Building Solutions

Deinze - Belgique

Europalaan 73

9800 Deinze

info.be@vmbuildingsolutions.com

www.vmbuildingsolutions.be

Remarques

- Par temps humide (pluie, neige, brouillard) et/ou lorsque la température ambiante est inférieure à 5°C, il faut interrompre les travaux. Si la température chute en deçà de 5°C et dès que le risque de formation de condensation est réel, il faut prendre des mesures de précaution particulières en s'en remettant à l'avis des services d'I.R.S. S.A. En cas de doute, n'hésitez pas à nous contacter.
- Il est possible de remplacer la colle Spray-Fix par la colle Bonding Adhesive 90.8.30A, laquelle s'applique au rouleau à colle. La consommation de colle s'élève à 630 g/m² environ (soit près de 315 g/m² par côté).



Cuve à pression



Spray-Fix



Chariot



Rallonge pour
pistolet à colle

4. Application lestée

La mise en œuvre proprement dite ne commence qu'après avoir nettoyé à fond la surface à traiter et posé la Bande PS Russ. Après avoir procédé à un relevé précis de la surface du toit, nous sommes en mesure d'établir un plan de pose. Efforcez-vous de parachever le travail en procédant à la pose de raccords étanches à partir de dimensions standard connues et disponibles. Il convient de revêtir de bandes de largeur maximale la périphérie du toit et de recouvrir la région centrale en veillant à la réalisation de raccords étanches. Lorsque vous avez fait votre choix, servez-vous d'un cordeau pour indiquer l'emplacement des membranes sur la surface de travail. Ensuite, amenez sur le toit les membranes coupées sur mesure. Après avoir posé les membranes complètement dépliées à l'emplacement définitif, il faut respecter un temps de pause d'une demi-heure, pour permettre de relâcher toute tension dans la membrane.

La membrane EPDM retrouve sa forme initiale. Vous pouvez commencer à appliquer le lestage provisoire. Maintenant, il convient de replier convenablement la membrane

Mise en œuvre

EPDM et d'en traiter le revers au Primer HP250. Dès que le primer est sec, retirez la feuille de protection de la Bande PS Russ. Positionnez le côté adhésif de la Bande PS Russ sur la membrane EPDM et passez soigneusement cette jonction au rouleau. La membrane EPDM est parfaitement ancrée dans la lisière. Ensuite, vous pouvez entamer l'encollage vertical, lequel s'exécute de la même manière que l'encollage du support : la colle de contact Bonding Adhesive 90.8.30A ou Spray-Fix s'applique au rouleau à colle aussi bien sur le support que sur la membrane EPDM. En cas d'application au rouleau à colle, la consommation de Bonding Adhesive 90.8.30A s'élève à 630 g/m² environ (soit près de 315 g/m² par côté). Dès que la colle est sèche au toucher, la mise en contact des deux surfaces traitées suffit à les coller. Il faut veiller à ce que les régions verticales soient collées sur toute leur superficie. Assurez-vous que la membrane Sure-Seal repose immédiatement à l'endroit voulu parce que dès qu'il y a contact, la membrane ne peut plus subir le moindre ajustement. À présent, vous êtes prêt à parachever les raccords.

Les joints polyback des systèmes lestés (et aussi des toitures vertes) peuvent faire l'objet d'une double finition afin d'exclure totalement tout risque d'infiltration. Les joints des systèmes lestés peuvent faire l'objet d'une double finition afin d'exclure totalement tout risque d'infiltration. Il est optionnel de poser une bande EPDM vulcanisé PS supplémentaire d'une largeur de 15 cm pour renforcer tout joint fait au Secur tape polybacking. Ceci permet d'assurer l'étanchéité garantie contre la végétalisation sauvage.

Dès que le Mastic EPDM appliqué sur ces jonctions est complètement durci, le travail doit être soumis à une inspection approfondie. Après cette inspection, vous pouvez vous lancer dans la pose de la couche de protection et du lest. En cas de lestage, la région centrale horizontale adhèrera au support par l'intermédiaire de la couche de lestage appliquée. Autour des zones périphériques, bords montants et détails (coins, dispositifs d'évacuation des eaux de pluie, coupoles et cheminées), il convient d'encoller complètement les deux faces de la membrane Sure-Seal EPDM sur une largeur d'un mètre au moins à la colle. En cas de petites surfaces ou de multiples détails sur le toit, vous pouvez encoller toute la surface du toit à la colle.

Le choix du lestage doit s'opérer selon les directives du CSTB. Plus la charge due au vent prévisible est élevée, plus la couche de lestage devra être lourde et plus le diamètre du lestage placé devra être élevé. Le cas échéant, il faudra pourvoir les zones périphériques et de turbulences d'une couche de lestage plus lourde. En cas de lestage, il faut aussi procéder à un encollage total des faces verticales à la colle de contact. Vous devez également accorder l'attention qu'elle mérite à la solidité de la construction. En cas d'éléments saillants susceptibles d'endommager le caoutchouc d'une membrane Sure-Seal EPDM, il faut prévoir la pose d'une toile de protection non tissée en polyester. Le lestage de tout toit doit répondre aux exigences des normes en vigueur. Pour les toitures végétalisées, il faut tenir compte du poids à sec.

Prescription : placement sous lestage :

En cas de pose d'un lestage traditionnel ou d'une toiture inversée, lorsque la membrane EPDM doit être placée directement sur un support béton, une chape-ciment ou autre, une feuille PE (épaisseur min : 0,25 mm) doit être prévue comme couche de désolidarisation. Une feuille de polyester ou de polypropylène n'est, dans cette situation, pas suffisante.

Remarques

- Après la pose d'une membrane en caoutchouc Sure-Seal EPDM, il faut mettre le toit sous eau pendant une période d'une durée minimale de 24 heures pour s'assurer de son étanchéité. Si l'étanchéité du toit considéré est avérée, il convient d'en évacuer l'eau et de procéder immédiatement à la pose de la toile de protection et du lest. Pour empêcher le vent de soulever la membrane Sure-Seal EPDM concernée, il faut éviter en toutes circonstances son abandon sur le toit sans aucune forme de lestage.
- Il est possible de remplacer la colle Bonding Adhesive 90.8.30A par la colle Spray-Fix lorsque l'on procède à la pose de bandes Sure-Seal Kleen EPDM.

5. Parachèvement des joints longitudinaux au moyen de Sure-Seal Pre-tape EPDM



Il est important de rendre étanche à la fin de chaque journée de travail toute surface dont la pose est achevée. Placer un mètre pliant contre la membrane supérieure et marquer un trait avec un crayon gras à 2 cm du joint. Puis replier tous les joints pre-tape pour dégager la zone de la membrane sous-jacente qui doit être traitée au Primer HP250. Nettoyer minutieusement les joints préfabriqués. Le trait de craie grasse marque la limite jusqu'à laquelle le primer doit être appliqué. Quand ce dernier est sec, le joint préfabriqué pre-tape est reposé sur la membrane sous-jacente. Après contrôle, retirer la feuille de protection du joint pre-tape et exercer une pression de cette zone par un balayage manuel en évitant de créer des renflements ou des plis. Maroufler maintenant soigneusement le joint perpendiculairement. Enfin, maroufler longitudinalement et l'opération est terminée.

Mise en œuvre

6. Parachèvement des joints longitudinaux au moyen de Secur tape polybacking

Il est important d'étancher à la fin de chaque journée de travail toute surface dont la pose est achevée. Il convient d'ouvrir tous les joints. Toutefois, le nombre des joints est limité dans la mesure où vous travaillez avec des membranes coupées sur mesure aux dimensions maximales possibles (15,25 x 30,50 mètres au maximum). Si les joints sont encrassés par des poussières, résidus de colle ou autres particules étrangères, vous devez les nettoyer au W-membrane cleaner et les laisser sécher. Ensuite, vous devez soumettre les deux surfaces concernées à un traitement au Primer HP250. Vous devez accorder une attention particulière au nettoyage des joints d'usine.

Lorsque le Primer HP250 est parfaitement sec, appliquez le ruban Secur tape polybacking. Vous devez veiller à ce que le ruban Secur tape polybacking se situe exactement sous la jointure de telle sorte que le recouvrement soit irréprochable. Le ruban Secur tape polybacking doit dépasser de 3 mm au minimum et de 2,5 cm au maximum sous le joint considéré afin de garantir un raccord d'une largeur minimale de 5 cm.

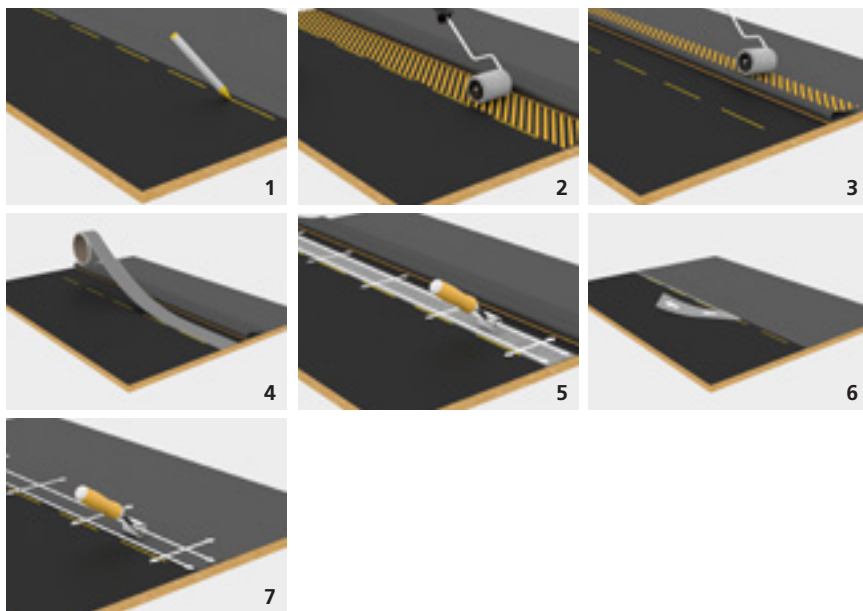

La pose s'effectue d'une main ferme, mais sans soumettre le ruban à aucune tension mécanique. Ensuite, vous devez le passer transversalement puis longitudinalement au rouleau. Après avoir étanché et vérifié le joint, retirez latéralement la feuille de protection et appuyez à la main sur la membrane sous-jacente. Évitez la formation de faux plis ou de pliures. À présent, passez transversalement puis longitudinalement le joint au rouleau avec application. Ce n'est qu'après avoir procédé à cette opération que le processus d'ionisation est lancé.

Il est important d'étancher à la fin de chaque journée de travail toute surface dont la pose est achevée. Il convient d'ouvrir tous les joints. Toutefois, le nombre des joints est limité dans la mesure où vous travaillez avec des membranes coupées sur mesure aux dimensions maximales possibles (15,25 x 30,50 mètres au maximum). Si les joints sont encrassés par des poussières, résidus de colle ou autres particules étrangères, vous devez les nettoyer au W-membrane cleaner et les laisser sécher. Ensuite, vous devez soumettre les deux surfaces concernées à un traitement au Primer HP250. Vous devez accorder une attention particulière au nettoyage des joints d'usine.

7. Transition entre joints horizontaux et joints verticaux

Dans la zone de transition entre un plan horizontal et un plan vertical, tout raccord doit bénéficier d'une protection convenable réalisée au moyen d'une bande Uncured PS polyback flashing et de Mastic EPDM (7,5 cm au minimum dans le plan horizontal et 7,5 cm au maximum dans le plan vertical). À cette fin, il convient de soumettre la zone concernée à un prétraitement au Primer HP250. Lorsque le primer est sec, il convient d'appliquer la bande Uncured PS polyback flashing, puis de la passer soigneusement au rouleau. À présent, il faut étancher cette bande de recouvrement au Mastic EPDM. Pour ce faire, il faut d'abord soumettre la surface de travail à un prétraitement au Primer HP250.



Mise en œuvre

8. Réparation de zones capillaires

Il convient de traiter tout pli éventuel que pourrait présenter un raccord au moyen d'une bande Uncured PS polyback flashing et de Mastic EPDM. Pour ce faire, il faut d'abord soumettre la surface de travail à un prétraitement au Primer HP250. Lorsque le Primer HP250 est sec, il convient d'appliquer la bande Uncured PS polyback flashing (arrondir les coins). Ensuite, il faut la passer soigneusement au maroufleur de 4 cm, puis au rouleau à joints en T afin d'exclure tout risque de fuite capillaire. À présent, il faut étancher cette bande de recouvrement au Mastic EPDM.

9. Passage d'un rouleau de Secur tape polybacking au rouleau suivant

À la fin d'une bande de Secur tape polybacking, il faut veiller à ce que la bande suivante recouvre l'extrémité de la première bande sur une longueur de 5 cm au moins. Il convient de repérer cet emplacement afin de procéder ultérieurement à l'application d'une bande Uncured PS polyback flashing et de Mastic EPDM.

10. Parachèvement des joints en T

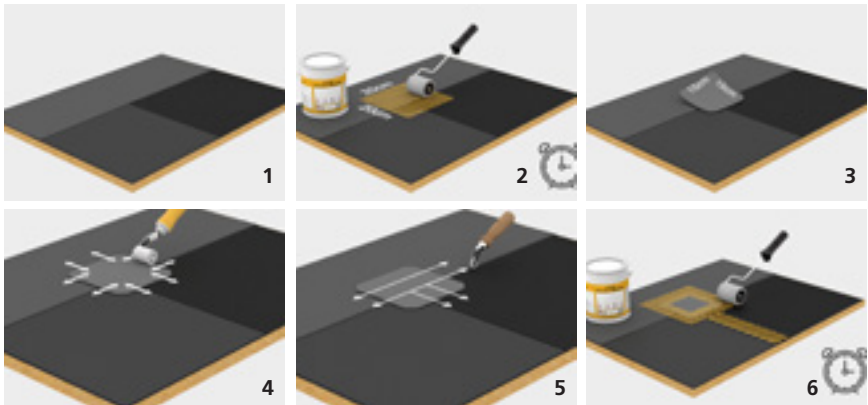

Les joints en T (longitudinaux et transversaux) doivent bénéficier d'une finition supplémentaire réalisée au moyen d'une bande Uncured PS polyback flashing et de Mastic EPDM. Pour ce faire, il faut d'abord soumettre la surface de travail à un prétraitement au Primer HP250. Lorsque le Primer HP250 est sec, il convient d'appliquer la bande Uncured PS polyback flashing après en avoir arrondi les coins. Ensuite, il faut la passer soigneusement au maroufleur de 4 cm, puis au rouleau à joints en T afin d'exclure tout risque de fuite capillaire. À présent, il faut étancher cette bande Uncured PS polyback flashing au Mastic EPDM. Pour ce faire, il faut d'abord soumettre la surface considérée à un prétraitement au Primer HP250.

11. Parachèvement des coins intérieurs

Il convient de replier les coins intérieurs et de procéder à l'application d'une bande Uncured PS polyback flashing (min. 15x15 cm) sur chacun de ces plis. Il faut d'abord soumettre la surface de travail à un prétraitement minutieux au Primer HP250. Lorsque la surface traitée est sèche, il convient d'appliquer au moins (en fonction du parachèvement périphérique) deux bandes Uncured PS polyback flashing. À présent, il faut étancher ces bandes de recouvrement au mastic EPDM. Pour ce faire, il faut soumettre la surface de travail à un prétraitement au Primer HP250, même en cas de superposition de ces bandes de recouvrement.

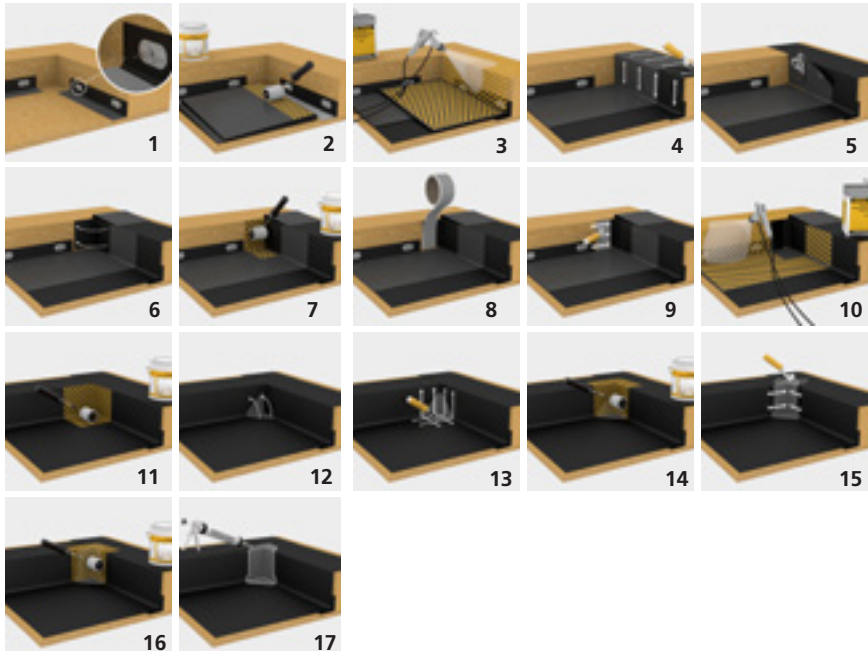

Mise en œuvre

12. Parachèvement des coins extérieurs

Les coins extérieurs doivent être revêtus de deux pièces d'Uncured PS polyback flashing. Il faut d'abord soumettre la surface de travail à un prétraitement minutieux au Primer HP250. Lorsque la surface traitée est sèche, il convient d'appliquer une première pièce d'Uncured PS polyback flashing d'une superficie de 15 x 15 cm côté gauche sur un tiers et côté droit sur deux tiers. À présent, il faut procéder immédiatement à un traitement au Primer HP250. Au terme de la durée de séchage requise, il convient d'appliquer de la même manière une deuxième pièce d'Uncured PS polyback flashing. Passez soigneusement ces pièces au rouleau et étanchez-les au mastic EPDM. Pour ce faire, il faut d'abord soumettre la surface considérée à un prétraitement au Primer HP250.

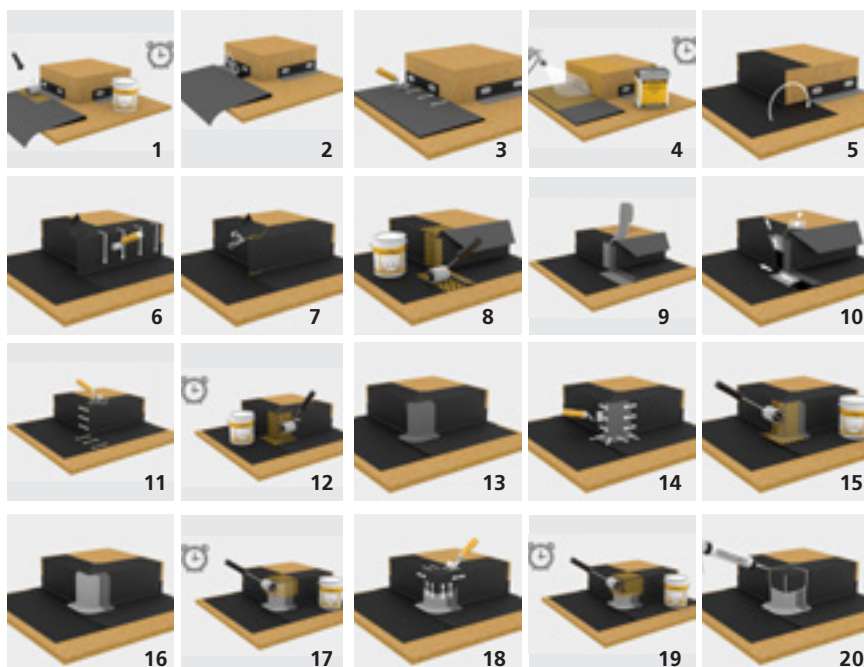

13. Parachèvement des dispositifs d'évacuation des eaux de pluie en polyéthylène au moyen d'une platine en EPDM

À la hauteur des dispositifs d'évacuation des eaux de pluie, il convient de faire preuve d'une attention particulière lors du collage des membranes Sure-Seal EPDM (collage total à la colle Bonding Adhesive 90.8.30A ou Spray-Fix sur une superficie de 1 m² autour du dispositif d'évacuation). Immédiatement après sa pose, il convient de découper une ouverture dans la membrane EPDM pour que l'eau puisse être évacuée en cas de pluie. Les dispositifs d'évacuation des eaux de pluie se posent toujours par au-dessus de la membrane et à travers celle-ci. Il est capital que les trois éléments constitutifs d'un toit (plancher portant et pare-vapeur, isolation et membrane Sure-Seal EPDM) forment un ensemble cohérent au droit des dispositifs d'évacuation des eaux de pluie. L'ancrage mécanique de la membrane Sure-Seal EPDM sur son support s'effectue au moyen de quatre plaquettes de répartition de la pression et d'un élément de fixation adapté au support concerné. Cette méthode permet d'obtenir un serrage constant et de réaliser une fixation mécanique adéquate de la membrane Sure-Seal EPDM. De plus, les éléments constitutifs du toit, son étanchéité et le dispositif d'évacuation des eaux de pluie ne pourront jamais se déplacer les uns par rapport aux autres. Pour écarter tout risque de retour d'eau ou d'humidité, il convient d'étancher au Mastic EPDM le pourtour de l'ouverture pratiquée dans le toit et les interstices entre le plancher du toit et la membrane Sure-Seal EPDM ainsi qu'entre cette dernière et les platines en caoutchouc EPDM. Cette opération s'effectue exclusivement au Mastic EPDM. Il convient de soumettre la surface de travail à un traitement préalable au Primer HP250. Cela vaut aussi bien pour le revers de la platine que pour la membrane Sure-Seal EPDM. Cette technique est susceptible d'être appliquée aux dispositifs horizontaux et verticaux d'évacuation des eaux de pluie ou aux trop-pleins.

Remarques

- Il faut impérativement veiller à ce que la jonction entre le tuyau en polyéthylène et le tuyau de descente situé en aval soit parfaitement étanche à l'eau et ce afin d'assurer une protection convenable contre les reflux d'eau et les vapeurs ascendantes.
- Il est conseillé de ménager une légère déclivité autour du dispositif d'évacuation des eaux de pluie afin d'obtenir un écoulement irréprochable.
- Pour immobiliser le tuyau en polyéthylène, on peut aussi procéder à l'application d'une mousse de polyuréthane. En pareil cas, il faut veiller à ce qu'aucun débordement de mousse ne pénètre dans le conduit d'évacuation des eaux de pluie.

14. Parachèvement des dispositifs d'évacuation des eaux de pluie en métal

À la hauteur des dispositifs d'évacuation des eaux de pluie, il convient de faire preuve d'une attention particulière lors du collage des membranes Sure-Seal EPDM (collage total à la colle Bonding Adhesive 90.8.30A ou Spray-Fix sur une superficie de 1 m² autour du dispositif d'évacuation). Immédiatement après sa pose, il convient de découper une ouverture dans la membrane EPDM pour que l'eau puisse être évacuée en cas de pluie. Les dispositifs d'évacuation des eaux de pluie en métal se posent toujours sur la membrane et à travers celle-ci. Il est capital que les trois éléments constitutifs d'un toit (plancher portant et pare-vapeur, isolation et membrane Sure-Seal EPDM) forment un ensemble cohérent au droit des dispositifs d'évacuation des eaux de pluie. L'ancrage mécanique de la membrane Sure-Seal EPDM sur son support s'effectue au moyen de quatre plaquettes de répartition de la pression et d'un élément de fixation adapté au support concerné. Cette méthode permet d'obtenir un serrage constant et de réaliser une fixation mécanique adéquate de la membrane Sure-Seal EPDM. De plus, les éléments constitutifs du toit, son étanchéité et le dispositif d'évacuation des eaux de pluie ne pourront jamais se déplacer les uns par rapport aux autres. Pour écarter tout risque de retour d'eau ou d'humidité, il convient d'étancher au Mastic EPDM le pourtour de l'ouverture pratiquée dans le toit et les interstices entre le plancher du toit et la membrane Sure-Seal EPDM ainsi qu'entre cette dernière et les platines en caoutchouc EPDM. Cette opération s'effectue exclusivement au Mastic EPDM. Il convient de soumettre la surface de travail à un traitement préalable au Primer HP250. Cela s'applique aussi bien au revers du dispositif d'évacuation des eaux de pluie à installer qu'à la membrane Sure-Seal EPDM. Cette technique est susceptible d'être appliquée aux dispositifs horizontaux et verticaux d'évacuation des eaux de pluie ou aux trop-pleins.

Parachèvement des systèmes de fixation

En cas d'utilisation de systèmes de fixation, il convient de fixer la partie inférieure de la bonde au support avant de procéder à la pose de la membrane Sure-Seal EPDM. Procédez ensuite à la pose de la membrane EPDM : à la hauteur de la bonde, il convient de faire preuve d'une attention particulière lors du collage de la membrane Sure-Seal EPDM (collage total sur une superficie de 1 m² autour de la bonde). Entre la partie inférieure de la bonde et la membrane EPDM, il convient d'appliquer un cordon de mastic Water Cut-off. À présent, la partie supérieure ou l'anneau de serrage est mécaniquement solidaire de la partie inférieure. Il en résulte un serrage permanent et un ancrage mécanique de la membrane Sure-Seal EPDM sur son support. Les raccords ne peuvent être prisonniers du système de serrage.

15. Parachèvement au moyen de solins EPDM encastrés

Le raccord entre une bande scellée et une membrane de toit posée contre un mur d'élévation doit se situer dans le plan vertical. Il faut relever la bande scellée de telle sorte que la membrane puisse prendre appui contre le mur d'élévation. Ensuite, vous devez soumettre les deux surfaces à coller à un traitement au Primer HP250. Vous devez accorder une attention particulière au nettoyage des joints d'usine. Lorsque le Primer HP250 est parfaitement sec, appliquez le ruban Secur tape polybacking sur la membrane en contact avec le mur. La pose s'effectue d'une main ferme, mais sans soumettre le ruban à aucune tension. Ensuite, vous devez le passer transversalement puis longitudinalement au rouleau avec application.

Rabattez la bande scellée sur le ruban Secur tape polybacking. (ne procédez pas encore à l'élimination de la feuille polyback). Égalisez cette bande de telle sorte que le ruban Secur tape polybacking se situe toujours sous la jointure et que le recouvrement soit irréprochable. Le ruban Secur tape polybacking doit dépasser de 3 mm au minimum et de 2,5 cm au maximum sous le joint considéré afin de garantir une jointure d'une largeur minimale de 5 cm. Après avoir étanché et vérifié le joint, retirez latéralement la feuille de protection et appuyez à la main sur la membrane sous-jacente. Évitez la formation de faux plis et de pliures. À présent, passez transversalement puis longitudinalement le joint au rouleau avec application. Les raccords ne peuvent être prisonniers du système de serrage.

16. Parachèvement au moyen de solins en plomb / profilés ajustés

En cas de murs légèrement poreux, vous pouvez pratiquer une saignée de 2 cm de profondeur au moins. Après avoir nettoyé cette dernière, vous devez encoller les deux faces de la membrane Sure-Seal EPDM jusqu'à la saignée à la colle Bonding Adhesive 90.8.30A ou Spray-Fix. Ensuite, vous devez poser le profilé plié sur la membrane Sure-Seal EPDM et l'insérer dans la saignée. Vous devez mastiquer le joint ouvert situé au-dessus du profilé. Il faut toujours soumettre la surface de travail à un prétraitement au Primer HP250. Cette solution est très intéressante parce qu'elle autorise l'élimination de l'humidité qui pénètre encore dans la façade. En cas de rénovation, vous devez toujours travailler sous bavette d'étanchéité existante.

17. Parachèvement au moyen de profilés muraux / profilés coincés

En cas de murs non poreux, vous pouvez procéder à la pose d'un profilé mural qui dépasse la membrane Sure-Seal EPDM de 1 cm en vous servant d'éléments de fixation adéquats. En pareil cas, vous ne devez pas coller les cinq derniers centimètres de la membrane Sure-Seal EPDM. Il convient d'appliquer du mastic Water cut-off

Mise en œuvre

entre le mur propre et le caoutchouc non fixé et préalablement traité au Primer HP250. Il convient d'encastrer le profilé mural dans le mur au moyen de pièces de fixation adéquates. Étanchez la région supérieure en appliquant un cordon de Mastic EPDM. Néanmoins, ce système ne permet pas l'élimination de l'humidité susceptible de pénétrer dans le mur. En cas de rénovation, vous devez toujours travailler sous bavette d'étanchéité existante.

18. Parachèvement au moyen de profilés de rive / bourrelets en zinc

Les bords de la membrane doivent tous faire l'objet d'un ancrage mécanique. C'est pourquoi il faut toujours visser les profilés de rive sur la membrane Sure-Seal EPDM. À cet égard, il faut veiller à ce que le support soit solide et de bonne qualité. À cette fin, il peut s'avérer nécessaire de fixer une poutrelle ou une planche solide sur la rive considérée. Ensuite, on procède d'abord au collage de la membrane Sure-Seal EPDM à la colle Bonding Adhesive 90.8.90A ou Spray-Fix. Cette opération garantit une étanchéité totale au vent. À ce stade, il convient de rabattre vers le bas la membrane Sure-Seal collée sur la rive. À présent, il faut procéder à la fixation mécanique du profilé de rive sur la membrane Sure-Seal EPDM. Servez-vous de vis en nombre suffisant pour que le profilé assure un ancrage satisfaisant de la membrane Sure-Seal. Veillez à ce que la membrane ne déborde pas sous le profilé. À présent, vous devez soumettre aussi bien le profilé de rive que la surface à coller de la membrane Sure-Seal EPDM à un traitement minutieux au Primer HP250. Dès que le primer est sec, étanchez l'ensemble au moyen d'une PS bande en EPDM vulcanisé de 15 cm de large posée sur toute la longueur du profilé de rive. Après l'avoir minutieusement passée au rouleau, mastiquez-la à la lisière du profilé de rive. Dans les coins, il faut également mastiquer la zone de jonction en T située entre les deux PS bandes en EPDM vulcanisé qui se chevauchent mutuellement. Cette opération s'applique également en cas de pose de cette PS bande en EPDM vulcanisé sur un ruban Secur tape polybacking et/ou une bande Uncured PS polyback. Il convient d'appliquer le Mastic EPDM sur une largeur de 5 cm mesurée dans chaque direction à partir du point critique. Dans ce cas de figure, il faut également soumettre le support à un traitement préalable au Primer HP250.

19. Parachèvement au moyen de couverture

Il faut veiller à ce que le support soit solide et de bonne qualité. Il peut s'avérer nécessaire de poser une poutrelle ou une planche solide sur la rive considérée. Ensuite, on procède d'abord au collage de la membrane Sure-Seal EPDM à la colle Bonding Adhesive 90.80.30A ou Spray-Fix. À ce stade, il convient de rabattre vers le bas la membrane Sure-Seal collée sur la rive. Cette opération garantit une étanchéité totale au vent. À présent, il convient de poser la couverture sur la membrane

Sure-Seal EPDM. Prévoyez un nombre suffisant de points de fixation pour que la couverture assure un ancrage mécanique satisfaisant de la membrane Sure-Seal EPDM. Veillez à ce que la membrane ne déborde pas sous le profilé.

20. Parachèvement au moyen de couvre-murs en pierres

Il faut veiller à ce que le support soit solide et de bonne qualité. Il peut s'avérer nécessaire de poser une poutrelle ou une planche solide sur la rive considérée. Ensuite, on procède au collage de la membrane Sure-Seal EPDM à la colle Bonding Adhesive 90.80.30A ou Spray-Fix.

Remarque

En cas d'utilisation de couvre-murs en pierres, la membrane Sure-Seal EPDM doit être posée sur le mur concerné jusqu'à mi-largeur. Les pierres de couronnement se posent au mortier sur cet assemblage.

21. Parachèvement des traversants de toitures

Finir les traversants de toitures avec l'Uncured PS polyback flashing. D'abord vous traitez la surface de travail au Primer HP250. Puis vous finissez le traversant avec d'Uncured PS polyback flashing (arrondir les coins). Prenez soin d'avoir assez d'Uncured PS polyback flashing pour terminer le support en une fois. Ensuite vous appliquez l'Uncured PS polyback flashing le long du support en déformant de manière égale l'Uncured PS polyback flashing vers le bas. Vous mastiquez les bords d'Uncured PS polyback flashing avec le Mastic EPDM (vous le traitez préalablement avec le Primer HP250). Autour des traversants, la membrane de Sure-Seal EPDM doit au moins sur 1 m être encollée à la colle Bonding Adhesive 90.8.30A ou Spray-Fix. (Au cas où une bande intermédiaire s'avère nécessaire [voir la photo], les joints de celle-ci doivent être mis en œuvre avec le Secur tape poly-backing.)

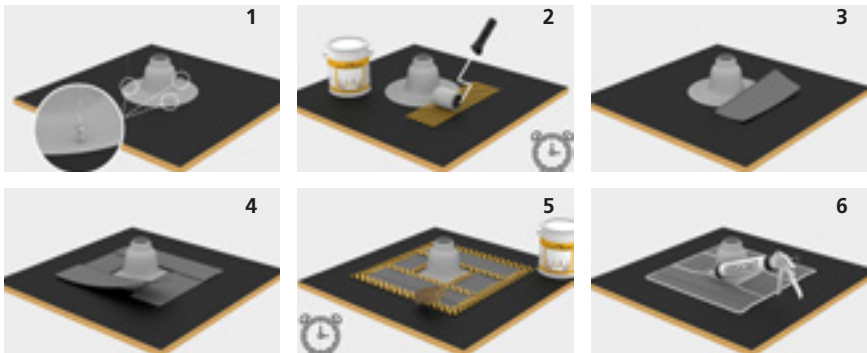

Mise en œuvre

22. Parachèvement des petits traversants

La qualité d'un toit se juge aux finitions. Il convient d'étancher les passages de toitures difficiles à parachever ou les petits passages situés trop près les uns des autres au moyen de gabarits adhésifs et de caoutchouc Pourable Sealer. Il y a lieu de poser la membrane Sure-Seal EPDM et de procéder à son ancrage mécanique autour des détails à traiter. Ensuite, il faut nettoyer la surface de travail et la soumettre à un traitement préalable au Primer HP250. À présent, on procède à la pose de la Pourable Sealer Pocket (un gabarit adhésif) autour du passage de toiture concerné. Après avoir passé soigneusement cette jonction au rouleau et relevé le rabat supérieur, il faut badigeonner l'intérieur du gabarit adhésif (passage inclus) au primer. Ensuite, on remplit le gabarit de Pourable Sealer. Il convient de la remplir de telle sorte qu'aucune eau de pluie ne puisse stagner en surface. À présent, l'ensemble est parfaitement étanche. Au bout d'un certain laps de temps, ce produit durcira pour former un bloc de caoutchouc massif.



Les plans détaillés ci-après font toujours référence à la membrane Sure-Seal EPDM de teinte noire. La pose des membranes Sure-White s'effectue de la même manière, mais au moyen des produits équivalents conçus pour la gamme Sure-White.

1. Joints avec Secur tape polybacking

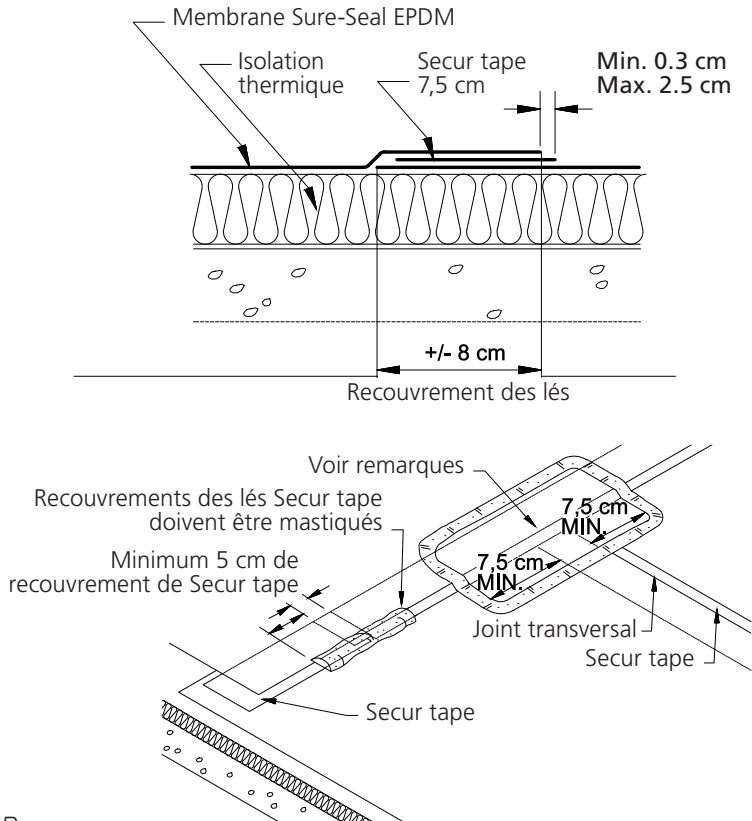

Remarques

1. Il faut toujours prétraiter la surface à traiter au moyen du Primer HP250.
2. Il faut toujours finir les joints en T au moyen de flashing.
3. La finition des coins, des joints en T des sorties d'eau pluviale, des rives, des traversées rondes et joints de la pente se fait toujours au moyen du Mastic EPDM.
4. Avant l'application du Mastic EPDM, il faut traiter le support au Primer HP250.

Plans détaillés

2. Parachèvement des joints en T

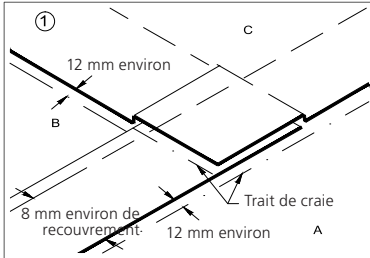

Placez les membranes de sorte qu'il y ait un recouvrement de lés de 8 cm. Prétraitez les membranes et traitez les deux surfaces de Primer HP250. Marquez d'un trait de craie à environ 12 mm du recouvrement.

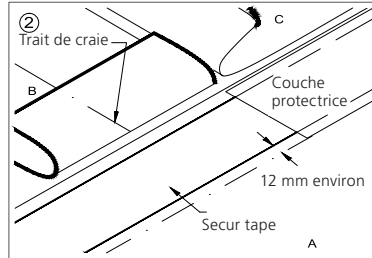

Repliez les membranes et traitez les deux surfaces de Primer HP250. Quand le Primer HP250 est sec, le Secur tape est posé à côté du trait de craie.

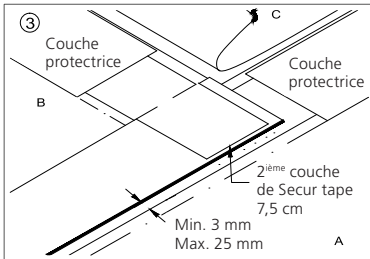

Créez d'abord une jonction des lés entre les membranes qui se trouvent en position inférieure, ici indiquées par A et B. Par après, vous faites la jonction des lés avec la membrane en position supérieure, indiquée ici par C.

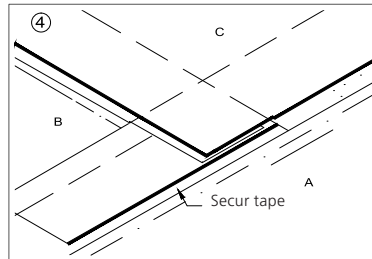

Après avoir créé une jonction fiable entre les membranes inférieures, vous passez aux jonctions de la membrane supérieure. N'oubliez pas de maroufler. Évitez les plis.

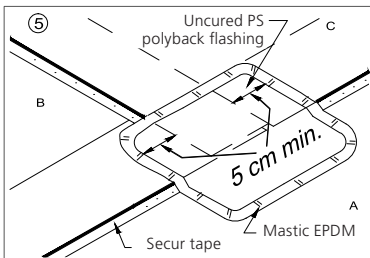

Ensuite, vous traitez tous les joints en T avec Primer HP250 ; quand le primer est bien sec, vous posez un morceau de flashing autocollant. Maroufflez, en attachant beaucoup d'attention aux zones à risqué par rapport à l'humidité capillaire et scellez au Mastic EPDM.

3. Parachèvement des coins extérieurs en moyen d'un morceau de flashing autocollant préfabriqué

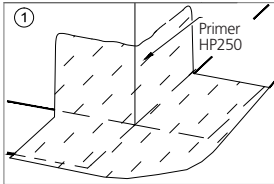

Il faut prétraiter la surface nettoyée au moyen de Primer HP250. Dès que le primer est sec, nous pouvons continuer à travailler.

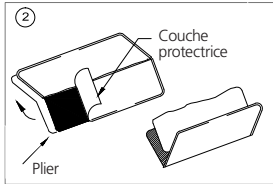

Prenez le morceau de polyback flashing préfabriqué. Pour faciliter le travail, on coupe la feuille protectrice, ainsi on peut enlever la feuille protectrice en deux parties. Nous coupons et arrondissons les coins.

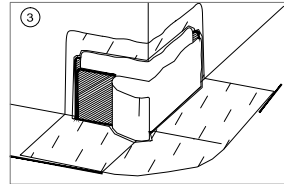

Placez le morceau de polyback flashing comme indiqué montré et enlevez la feuille superflue.

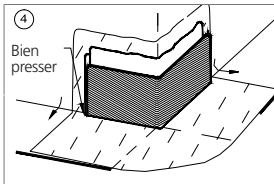

Il faut presser le polyback flashing dans le coin et sur la face verticale.

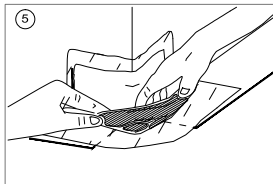

Bien presser le polyback flashing dans le coin. Poser le flashing sans tension au coin. Rendre déformable la partie nécessaire sur la face horizontale.

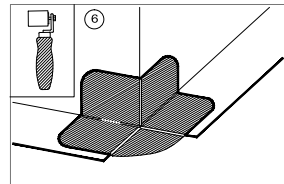

Maintenant on aplatit le polyback flashing en marouflant fortement. En attachant de l'importance à la zone de transition entre la face horizontale et verticale et les bords et la zone des joints en T.

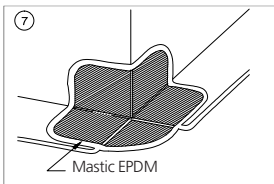

Après avoir traité les bords au moyen de Primer HP250, on les mastique avec du Mastic EPDM.

Plans détaillés

4. Parachèvement des coins extérieurs avec flashing autocollant

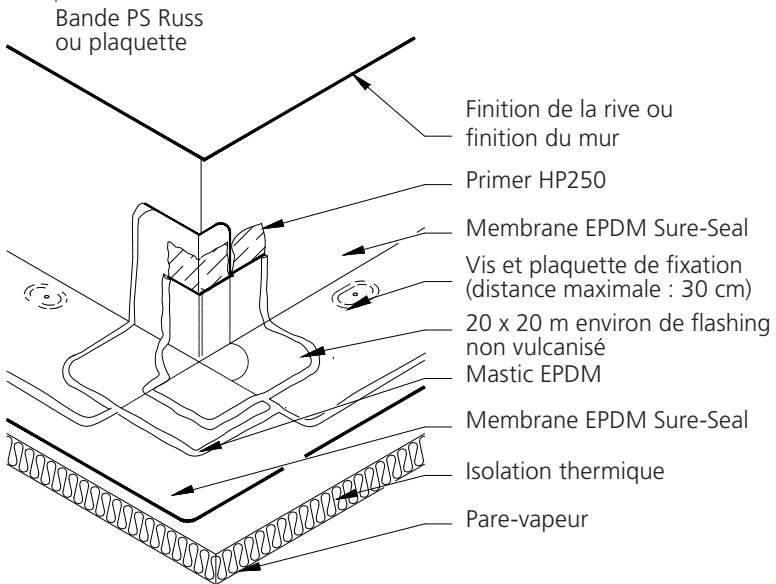
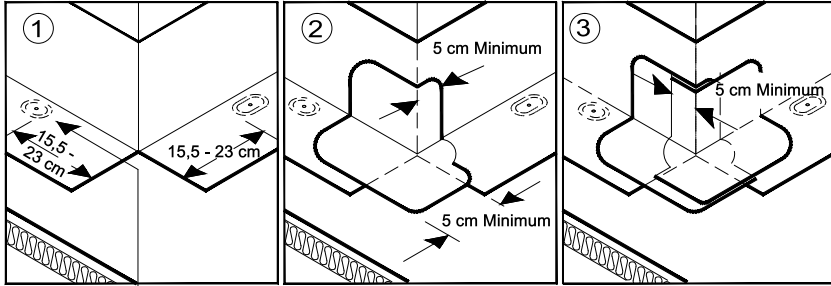

Remarques

1. Le flashing non vulcanisée recouvre la membrane d'au moins 8 cm et est fini au moins 5 cm autour du coin.
2. On finit tous les bords au Mastic EPDM.
3. Un pistolet à chaleur peut être utile en cas des températures trop basses.
4. L'EPDM auto-collant ne peut être utilisé pour les coins extérieurs. Il faut utiliser du flashing elastoform, du flashing autocollant ou des coins préfabriqués.

5. Parachèvement des coins intérieurs avec flashing autocollant préfabriqué

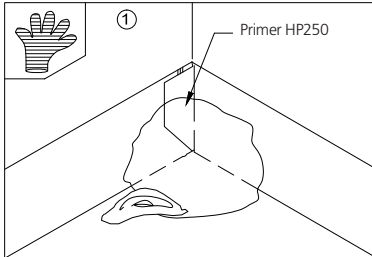

Prétraitez la surface EPDM nettoyée et séchée au moyen de Primer HP250. Portez des gants et utilisez une éponge adaptée.

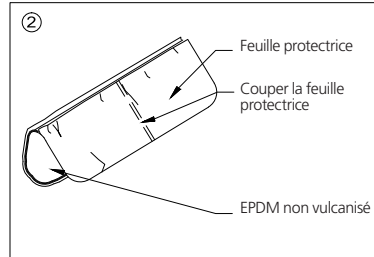

Pliez le flashing autocollant dans le sens de la longueur en deux et ensuite en quatre comme montrée.

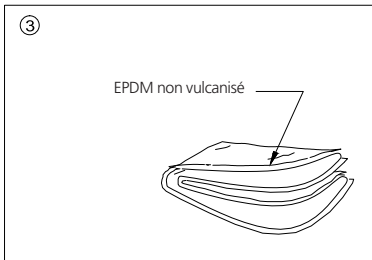

Enlevez la feuille protectrice d'un quart.

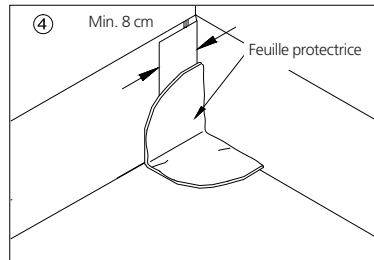

Pressez le quart libre de la face horizontale dans le coin ; faites le bien et entièrement. Enlevez par après la feuille protectrice pour l'adhésion de la première et puis de la deuxième face verticale. Pressez bien dans le coin.

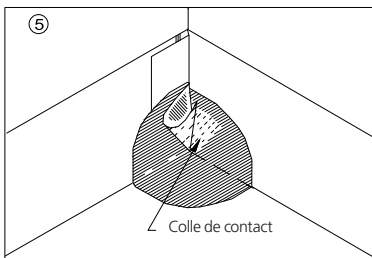

Collez la feuille superflue et collez l'enveloppe qui s'est créée contre le mur, au moyen de colle de contact.

Remarque

Dans ces détails, tous les joints entre les différentes membranes EPDM doivent être appliquées selon les directives en vigueur.

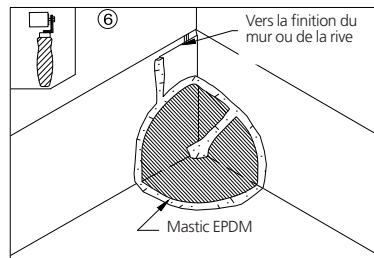

Marouffez la surface entière à fond et mastiquez tous les bords au moyen de Mastic EPDM.

Plans détaillés

6. Parachèvement des coins intérieurs en utilisant des bandes EPDM pour la finition des murs

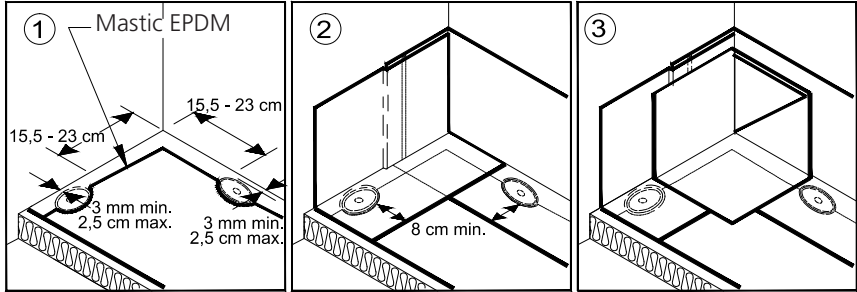

Vers la finition de la rive ou du mur

- Secur tape
- Sure-Seal flashing non vulcanisé
(min. 23 x 23 cm)
- Membrane EPDM Sure-Seal
- Mastic EPDM
- Spray-Fix ou Bonding Adhesive
90.8.30A
- Plaquettes et vis
(distance maximale : 30 cm)
- Secur tape

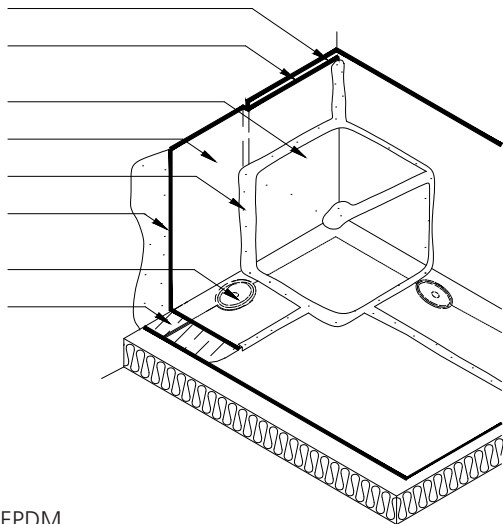

Remarques

1. Mastiquez le tout avec Mastic EPDM.
2. Tous les joints EPDM sur EPDM sont scellés au moyen de Mastic EPDM.
3. L'EPDM autocollant ne peut pas être utilisé pour la finition de coins intérieurs et extérieurs.

7. Parachèvement des coins intérieurs en utilisant des Bandes PS Russ

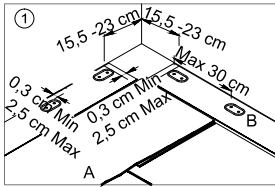

- A: membrane EPDM Sure-Seal
- B: Bande PS Russ
- Plaquettes et vis avec une distance maximale de 30 cm

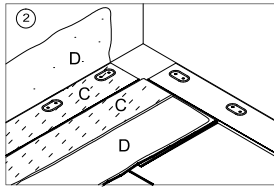

- C: Primer HP250
- D: Spray-Fix ou Bonding Adhesive 90.8.30A
- Pour la fixation des Bandes PS Russ, voir les détails en question.
- L'EPDM autocollant ne peut être utilisé pour la finition de coins intérieurs et extérieurs.

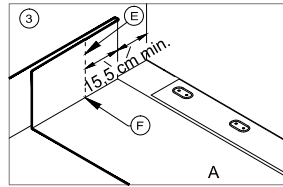

- A: membrane EPDM Sure-Seal
- E: ligne de coupure
- F: arrêt de coupure

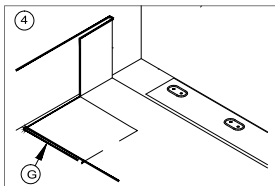

Membrane pliée en dessous

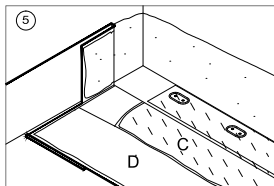

- C: Primer HP250
- D: Spray-Fix ou Bonding Adhesive 90.8.30A

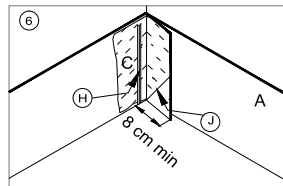

- A: membrane EPDM Sure-Seal
- C: Primer HP250
- H: Secur tape
- J: couper sous en angle de 45° et placer le Secur tape

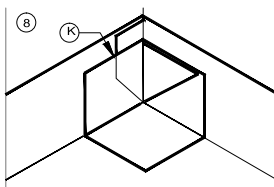
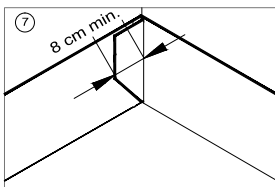

15 x 15 cm environ de flashing et jonction des lés

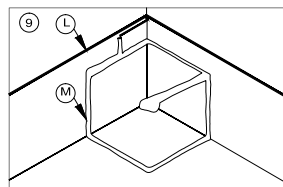

- L: vers la finition de la rive ou du mur
- M: Mastic EPDM

Plans détaillés

8. Application d'une Bande PS Russ autocollante

Uniquement pour des applications collées ou lestées

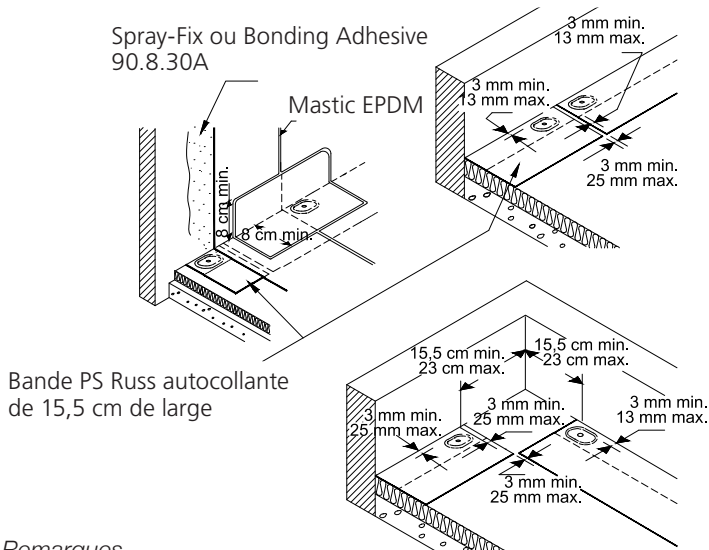
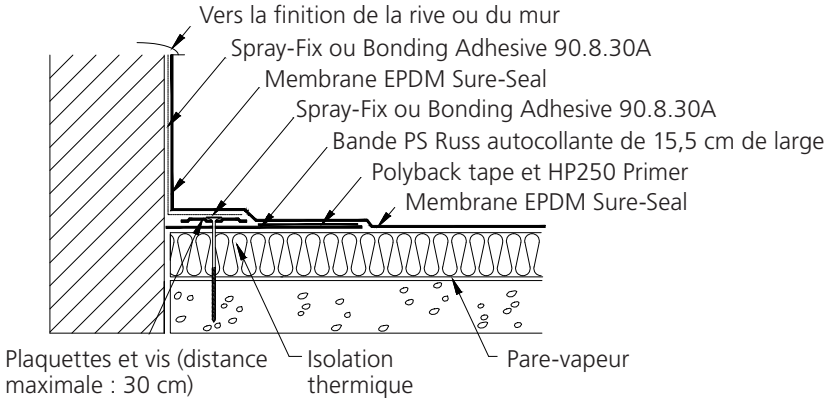

Remarques

1. Pour les finitions des coins, voir les détails en question.
2. À chaque changement d'angle du vertical à l'horizontal, du flashing autocollant de 15,5 cm de large doit être appliqué sur les joints.

9. Parachèvement des évacuations des eaux pluviales

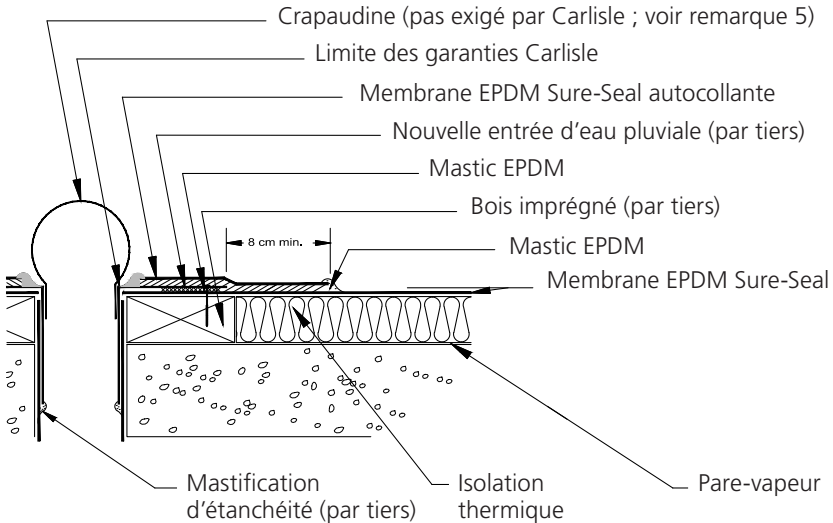

Remarques

1. La partie horizontale doit être recouverte d'EPDM Sure-Seal vulcanisé.
2. La membrane EPDM vulcanisée doit recouvrir la membrane du toit au moins 5 cm.
3. La poutre en bois imprégné doit être plus grande que la bavette de l'avaloir.
4. Les fixations mécaniques de la conduite d'eau doivent se trouver au moins à 5 cm de profondeur de l'intérieur de la jonction.
5. Demandez votre architecte de déterminer la crapaudine appropriée. Veillez à un bon sortie d'eau pour qu'il n'y ait pas de flaques.

Plans détaillés

10. Parachèvement de trop-pleins préfabriqués métalliques

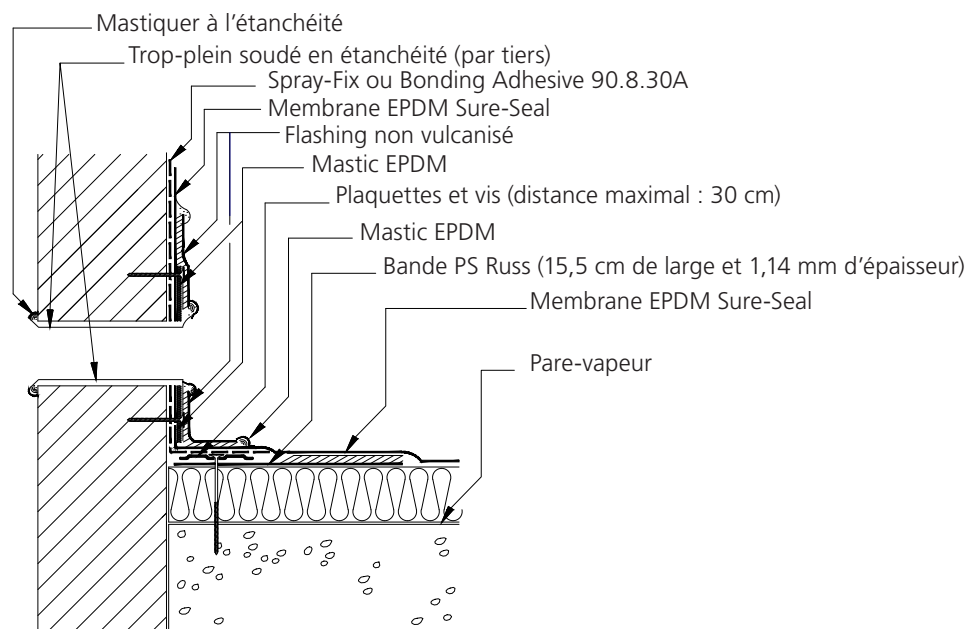

Remarques

1. Le trop-plein en métal doit former une entité étanche avec des coins arrondis.
2. La bavette du trop-plein doit être complètement habillée de flashing EPDM Sure-Seal.
3. La jonction des lés chevauche les fixations mécaniques de la conduite d'eau au moins 5 cm.
4. Pour obtenir un bon ancrage, de solides fixations mécaniques seront utilisées.

11. Parachèvement des évacuation des eaux pluviales horizontales

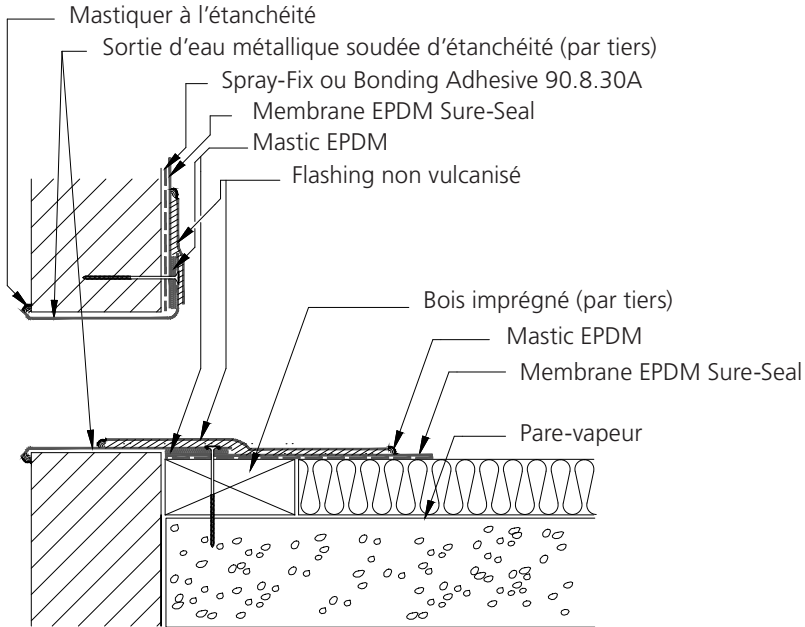

Remarques

1. Pour réaliser une bonne fixation mécanique des sorties d'eau pluviale, une poutre en bois imprégné un peu plus large que la partie horizontale doit être placée.
2. La Bande PS Russ peut être interrompue à hauteur des conduites d'eau.
3. La sortie d'eau pluviale métallique préfabriquée sera soudée à 100% et les coins éventuels doivent être arrondis.
4. Les fixations mécaniques de la conduit d'eau doivent se trouver au moins à 5 cm à l'intérieur des joints.

Plans détaillés

12. Parachèvement des évacuations des eaux pluviales au moyen d'un collier de serrage

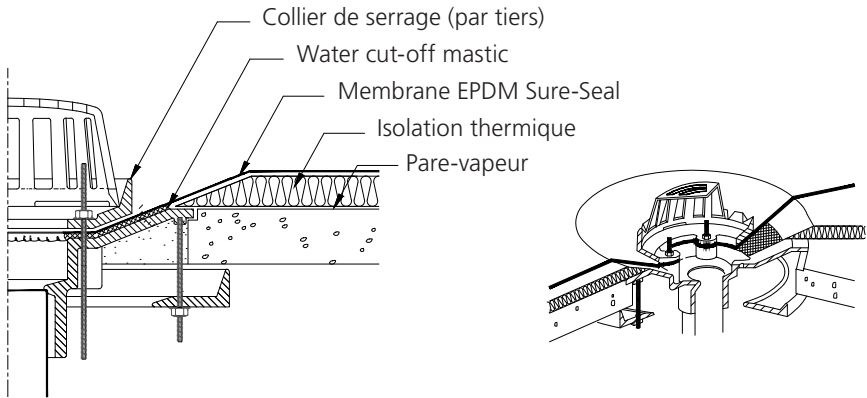

Remarques

1. Enlevez toutes les parties libres du sortie d'eau existant.
2. La membrane EPDM ne peut être coupée qu'à 13 mm des fixations du collier de serrage.
3. Le trou dans la membrane EPDM sera plus petit que le diamètre de la sortie d'eau.
4. L'isolation est approfondie autour la sortie d'eau. La pente n'excede jamais 15,5 cm sur une longueur de 30 cm.
5. L'architecte détermine le nombre et les diamètres des sorties d'eau.
6. Tous joints établi sur le toit doivent se trouver au moins 15,5 cm d'une sortie d'eau.

13. Parachèvement d'un avaloir de rénovation

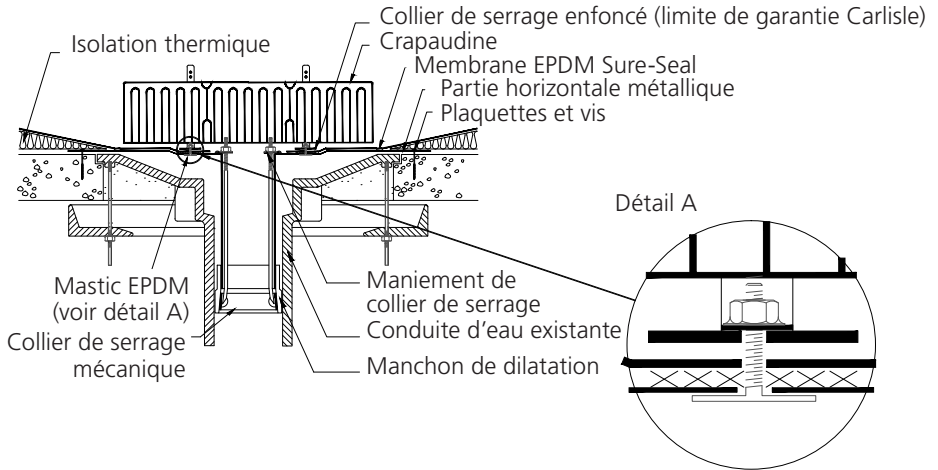

Remarques

1. Enlevez toutes les parties détachables de la sortie d'eau existante.
2. La membrane EPDM ne peut être coupée qu'à 13 mm des fixations du collier de serrage.
3. Le trou dans la membrane sera plus petit que le diamètre de la sortie d'eau.
4. L'isolation est approfondie autour de la sortie d'eau. La pente n'excède jamais 15,5 cm sur une longueur de 30 cm.
5. L'architecte détermine le nombre et les diamètres des sorties d'eau.
6. Tous les joints réalisés sur le toit doivent se trouver à au moins 15,5 cm d'une sortie d'eau.

Plans détaillés

14. Parachèvement d'un avaloir de raccordement

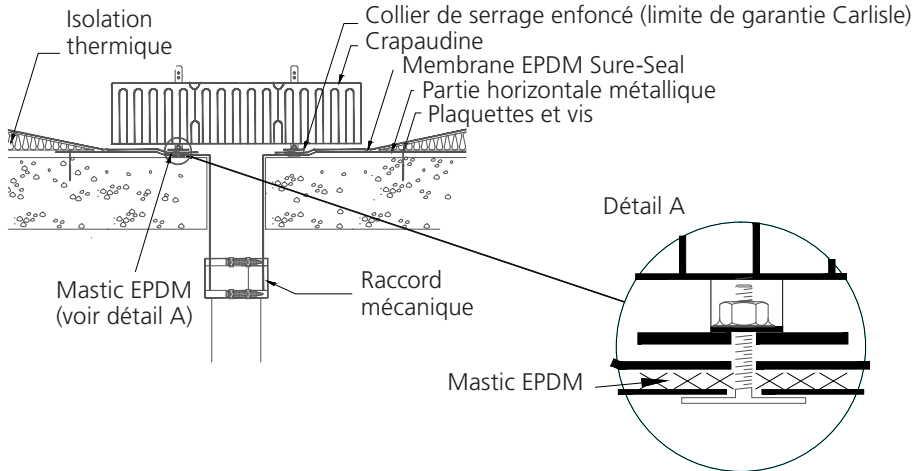

Remarques

1. La membrane EPDM ne peut être coupée qu'à 13 mm des fixations du collier de serrage.
2. Le trou dans la membrane EPDM sera plus petit que le diamètre du sortie d'eau.
3. L'isolation est approfondie autour le sortie d'eau. La pente n'excede jamais 15,5 cm sur une longueur de 30 cm.
4. L'architecte détermine le nombre et les diametres des sorties d'eau.
5. Tous joints réalisés sur le toit doivent se trouver à au moins 15,5 cm de la sortie d'eau.

15. Parachèvement des relevés avec solin

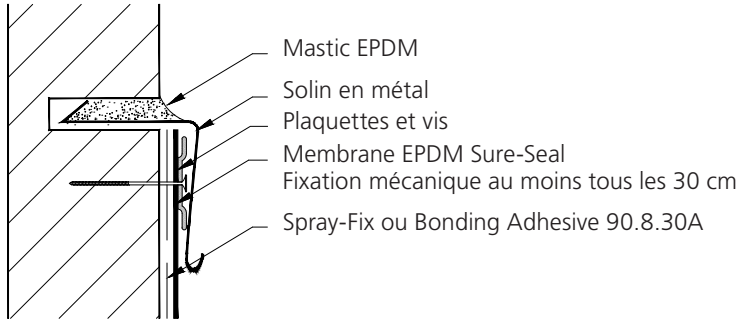

Remarque

Chaque perforation du solin sera traité avec le Primer HP250 et mastiquer avec du Mastic EPDM.

16. Parachèvement des relevés avec profilé de raccordement au mur

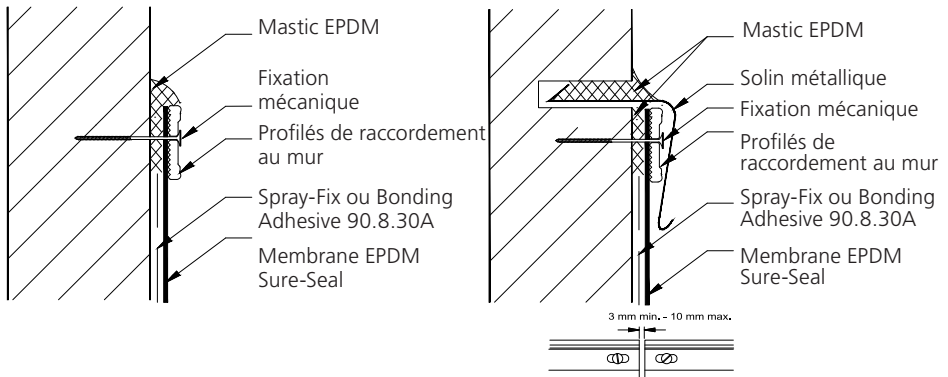

Remarques

1. À n'appliquer que sur des surfaces dures et plates, jamais sur le bois.
2. La distance maximale entre les fixations mécaniques doit être 30 cm.
3. Le profil sera interrompu à l'hauteur des coins.
4. Prévoyez par mètre de profil de raccordement un joint de dilatation d'1 mm.

Plans détaillés

17. Parachèvement des rives avec profil en aluminium

Option 1

Option 1 n'est pas applicable avec un système de fixation mécanique, ni un système lesté.

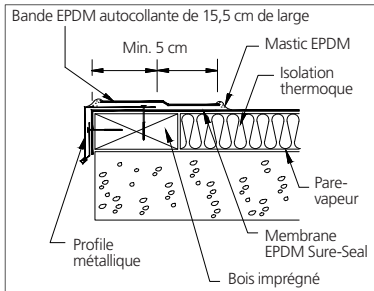

Remarques

(pour les options 1 et 2)

1. La partie horizontale sera entièrement couverte d'EPDM autocollant.
2. Un jonction des lés d'au moins 5 cm au delà du fixation mécanique est essentiel.
3. L'EPDM autocollant créera une jonction des lés avec la membrane du toit d'au moins 5 cm.
4. Le couvreur suivra les directives du constructeur des profiles en ce qui concerne le type et le nombre des fixations.
5. Le bois imprégné sera plus large que le profile utilisé.
6. Les joints entre les différentes longueurs des profiles seront au moins 3 mm de large et mastiquées au moyen de mastic approprié.

Option 2

Option 2 n'est pas applicable avec un système de fixation mécanique.

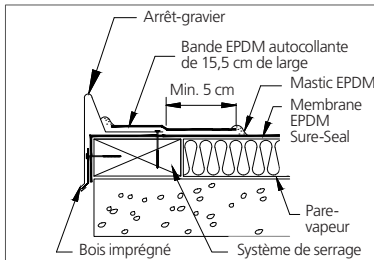

Le niveau de lestage se trouve toujours plus bas que l'arrêt-gravier.

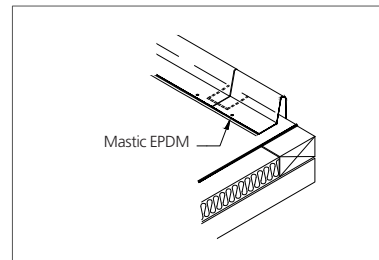
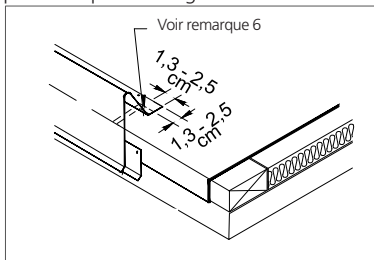

L'expérience et l'expertise sous un même toit !

VM Building Solutions se fera un plaisir de vous aider dans votre projet.

VM Building Solutions distribue des systèmes d'étanchéité complets en membrane d'étanchéité EPDM autant pour la construction neuve que la rénovation. Nous formons les couvreurs dans nos centres de formation agréés, tandis que le personnel technique assure le suivi sur le chantier.

Le succès de nos toitures repose sur deux principes de base : nos produits durables de haute qualité et un installation sans défaut. Ensemble, ils vous garantissent une toiture étanche à vie. Pour un avenir étanche, pour 50 ans et au-delà !

VM Building Solutions offre un soutien et des formations supplémentaires. Ces formations de pose personnalisées et gratuites pour les couvreurs professionnels se déroulent sur une journée complète, suite à laquelle un certificat est délivré. Au cours de la session de pratique, ils se familiarisent avec le traitement du caoutchouc EPDM.

VM Building Solutions distribue les membranes d'étanchéité haute performance du leader mondial Carlisle Construction Materials.

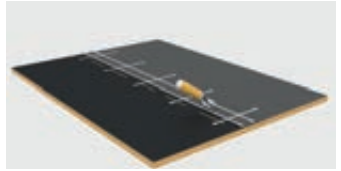
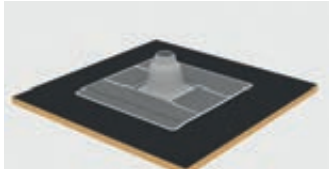
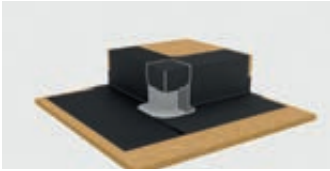

Formations GRATUITES caoutchouc EPDM

VM Building Solutions organise des formations professionnelles, personnalisées et pratiques, ainsi que des sessions d'information. Demandez une aide financière via le FFC, le Fonds de Formation professionnelle de la Construction. Plus d'informations sur www.constructiv.be

Intéressé par une formation?

Contactez-nous encore aujourd'hui:
www.epdmformations.be

SURE-SEAL®

www.sureseal-epdm.be

Votre distributeur :